

**SYSTEMY INSTALACYJNE  
I OCHRONNE SSWiN, LAN, CCTV,  
AUTOMATYKI PRZEMYSŁOWEJ**

**2023** CENNIK PRODUKTÓW



Produkty polskie

## Schematy podłączenia zabezpieczeń w instalacji alarmowej

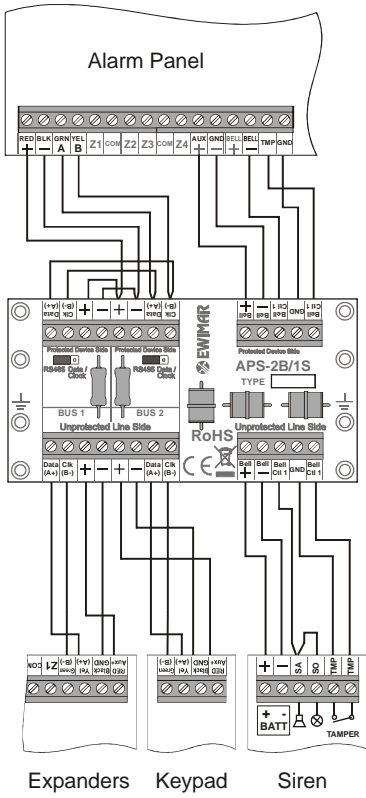

Ochrona 2 magistral i sygnalizatora z własnym zasilaniem

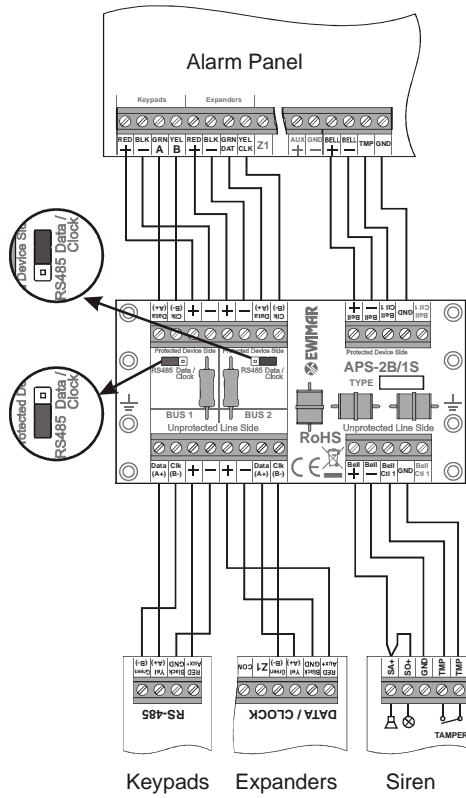

Ochrona 2 magistral i sygnalizatora bez własnego zasilania

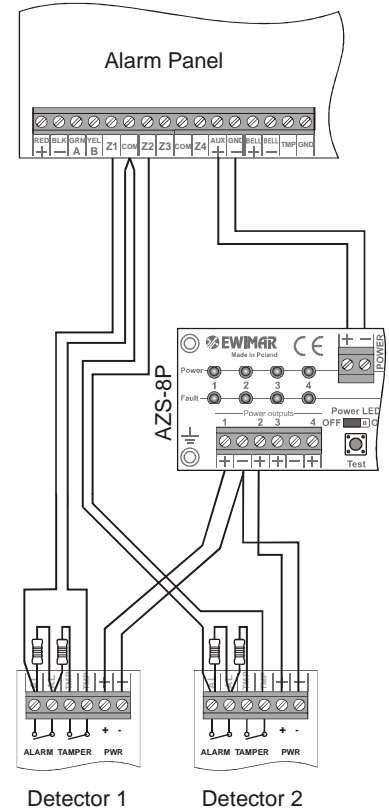

Separacja 8 linii zasilania czujek alarmowych

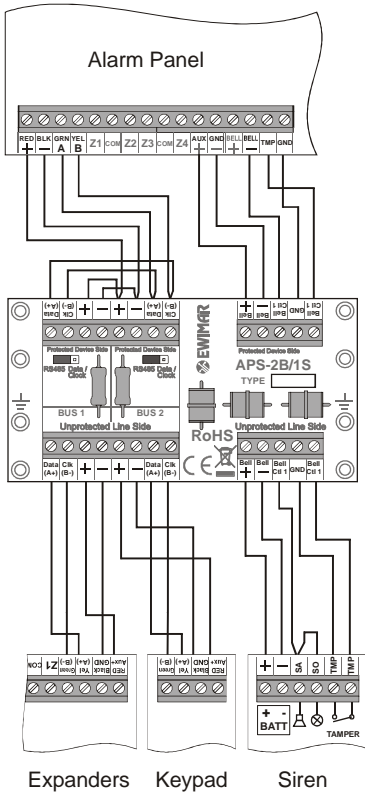

Ochrona 8 linii alarmowych czujek wewnętrznych i wspólnego zasilania

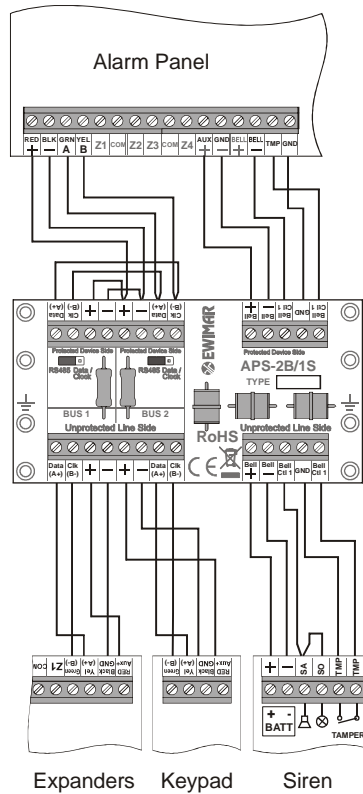

Ochrona 8 linii alarmowych czujek wewnętrznych z separacją zasilania

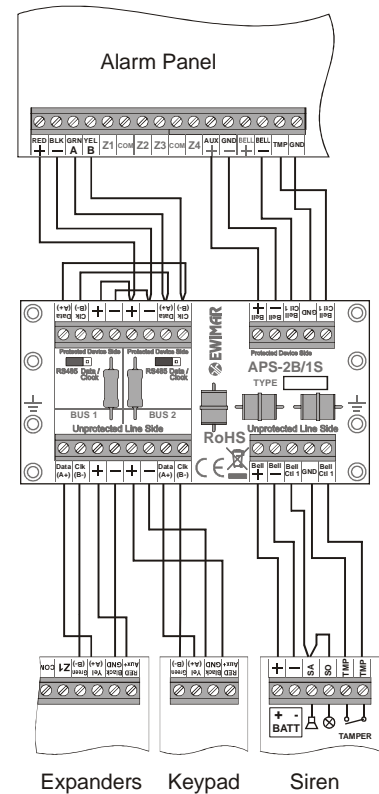

Ochrona 4 linii alarmowych czujek zewnętrznych i 4 linii zasilania

## Przykład prawidłowo zabezpieczonej instalacji opartej na sieci LAN

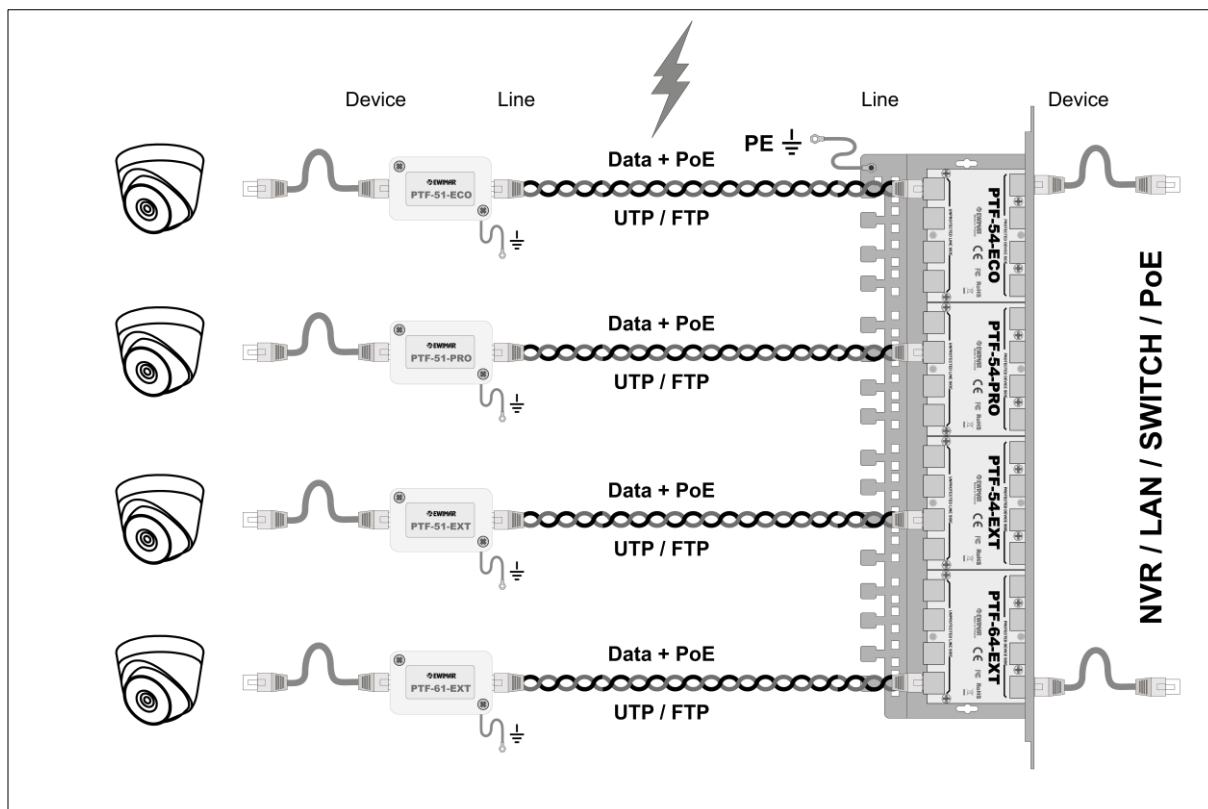

**Maksymalną ochronę uzyskuje się poprzez montaż ograniczników na obu końcach linii.**

## Przykład prawidłowo zabezpieczonej instalacji opartej na technologii AHD, CVI, TVI

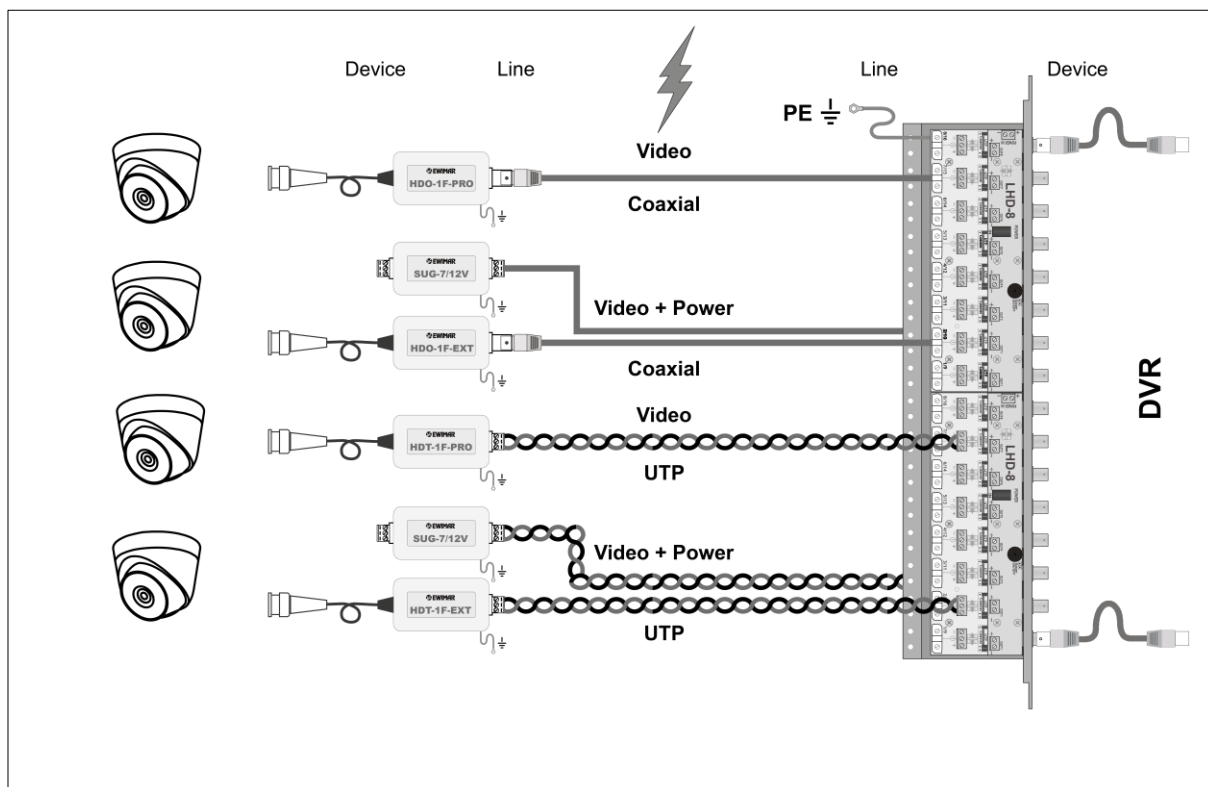

**Maksymalną ochronę uzyskuje się poprzez montaż ograniczników na obu końcach linii.**





Cennik obowiązuje od dnia 01.02.2023 roku. Cennik z dniem wydania zastępuje i unieważnia pozostałe wydania cennika i obowiązuje do dnia wejścia w życie następnego wydania. Podane kwoty są cenami detalicznymi netto.



## **SPIS TREŚCI**

(kliknij i przejdź do wybranej kategorii)

<b>ZABEZPIECZENIA SYSTEMÓW ALARMOWYCH</b> .....	4
<b>ZABEZPIECZENIA GIGABIT ETHERNET / LAN / PoE / IP-CCTV</b> .....	6
1-KANAŁOWE ZABEZPIECZENIA .....	6
4-KANAŁOWE ZABEZPIECZENIA .....	7
8-KANAŁOWE ZABEZPIECZENIA .....	7
16-KANAŁOWE ZABEZPIECZENIA .....	8
<b>ZABEZPIECZENIA LAN / PoE / IP-CCTV</b> .....	9
1-KANAŁOWE ZABEZPIECZENIA .....	9
4-KANAŁOWE ZABEZPIECZENIA .....	12
8-KANAŁOWE ZABEZPIECZENIA .....	13
16-KANAŁOWE ZABEZPIECZENIA .....	15
<b>BEZPRZEWODOWA TRANSMISJA VIDEO AHD / CVI / TVI</b> .....	18
<b>ZABEZPIECZENIA I SEPARATORZY VIDEO AHD / CVI / TVI</b> .....	18
1-KANAŁOWE ZABEZPIECZENIA I SEPARATORZY HD .....	18
4-KANAŁOWE ZABEZPIECZENIA HD .....	20
8-KANAŁOWE ZABEZPIECZENIA I SEPARATORZY HD .....	21
16-KANAŁOWE ZABEZPIECZENIA I SEPARATORZY HD .....	23
<b>PASYWNE URZĄDZENIA DO PRZESYŁU SYGNAŁU PO SKRĘTCE UTP</b> .....	26
<b>ZABEZPIECZENIA I SEPARATORZY VIDEO PAL / CVBS</b> .....	27
1-KANAŁOWE ZABEZPIECZENIA I SEPARATORZY .....	27
4-KANAŁOWE ZABEZPIECZENIA I SEPARATORZY .....	27
8-KANAŁOWE ZABEZPIECZENIA I SEPARATORZY .....	28
16-KANAŁOWE ZABEZPIECZENIA I SEPARATORZY .....	29
<b>ZABEZPIECZENIA LINII ZASILANIA</b> .....	30
<b>ZABEZPIECZENIA MAGISTRALI M-BUS / MODBUS / PROFIBUS / RS-485</b> .....	31
<b>AKTYWNE URZĄDZENIA MAGISTRALI RS-485</b> .....	32
<b>KONWERTERY PROTOKOŁÓW PTZ</b> .....	34
<b>PRZEDŁUŻACZE MYSZY MUSB</b> .....	39
<b>PRZEKAŹNIKI I DYSTRYBUTORY ZASILANIA</b> .....	41
<b>AKCESORIA MONTAŻOWE</b> .....	42

# ZABEZPIECZENIA SYSTEMÓW ALARMOWYCH

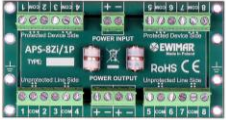
<p><a href="#">APS-1Zo/1P</a></p> 	<p><b>Ogranicznik przepięć linii alarmowej z zasilaniem</b></p> <ul style="list-style-type: none"> <li>• <b>Najwyższa efektywność dzięki technologii MOSFET</b></li> <li>• Ochrona 1 zewnętrznej linii alarmowej</li> <li>• Ochrona zasilania</li> <li>• Skuteczność ochrony 10kA @ 8/20 μs - na każdą żyłę przewodu</li> <li>• Kompatybilne ze wszystkimi centralami alarmowymi</li> <li>• Wyjmowane złącza śrubowe</li> <li>• Obudowa wolnostojąca</li> <li>• Wymiary: 74 x 32 x 25 (mm)</li> </ul>	<p>85,00 zł</p>
<p><a href="#">APS-1Zo/1P/DIN</a></p> 	<p><b>Ogranicznik przepięć linii alarmowej z zasilaniem na szynę DIN</b></p> <ul style="list-style-type: none"> <li>• <b>Najwyższa efektywność dzięki technologii MOSFET</b></li> <li>• Ochrona 1 zewnętrznej linii alarmowej</li> <li>• Ochrona zasilania</li> <li>• Skuteczność ochrony 10kA @ 8/20 μs - na każdą żyłę przewodu</li> <li>• Kompatybilne ze wszystkimi centralami alarmowymi</li> <li>• Wysokiej jakości złącza śrubowe</li> <li>• Montaż na szynie DIN</li> <li>• Wymiary: 18 x 90 x 59 (mm)</li> </ul>	<p>125,00 zł</p>
<p><a href="#">APS-2B/1S</a></p> 	<p><b>Ogranicznik przepięć dwóch magistral i sygnalizatora</b></p> <ul style="list-style-type: none"> <li>• <b>Najwyższa efektywność dzięki technologii MOSFET</b></li> <li>• Ochrona 2 magistral komunikacyjnych data/clock lub RS-485</li> <li>• Ochrona zasilania sterowania sygnalizatorami</li> <li>• Skuteczność ochrony magistrali 2kA @ 8/20 μs - na każdą żyłę przewodu</li> <li>• Skuteczność ochrony zasilania 10kA @ 8/20 μs - na każdą żyłę przewodu</li> <li>• Kompatybilne ze wszystkimi centralami alarmowymi</li> <li>• Wysokiej jakości złącza śrubowe</li> <li>• Montaż w obudowie APS-BOX-4</li> <li>• Wymiary: 102 x 52 x 25 (mm)</li> </ul>	<p>189,00 zł</p>
<p><a href="#">AZS-8P</a></p> 	<p><b>Separator zasilania ośmiu linii zasilających</b></p> <ul style="list-style-type: none"> <li>• <b>Najwyższa efektywność dzięki technologii MOSFET</b></li> <li>• Czas rozłączenia obwodów zasilania ~ 1μs</li> <li>• Separacja 8 linii zasilających, odpornych na zwarcie</li> <li>• Automatyczne przywracanie zasilania</li> <li>• Sygnalizacja zwarcia każdego obwodu</li> <li>• Funkcja testowania obecności zasilania</li> <li>• Kompatybilne ze wszystkimi centralami alarmowymi</li> <li>• Wysokiej jakości złącza śrubowe</li> <li>• Montaż w obudowie APS-BOX-4</li> <li>• Wymiary: 102 x 46 x 20 (mm)</li> </ul>	<p>215,00 zł</p>
<p><a href="#">APS-8P</a></p> 	<p><b>Ogranicznik przepięć ośmiu linii zasilających z separacją zasilania</b></p> <ul style="list-style-type: none"> <li>• <b>Najwyższa efektywność dzięki technologii MOSFET</b></li> <li>• Czas rozłączenia obwodów zasilania ~ 1μs</li> <li>• Ochrona 8 linii zasilających dla wewnętrznych czujek klasy S</li> <li>• Skuteczność ochrony 2kA @ 8/20 μs - na każdą żyłę przewodu</li> <li>• Kompatybilne ze wszystkimi centralami alarmowymi</li> <li>• Wysokiej jakości złącza śrubowe</li> <li>• Montaż w obudowie APS-BOX-4</li> <li>• Wymiary: 102 x 46 x 18 (mm)</li> </ul>	<p>319,00 zł</p>





<p><a href="#">APS-8ZI/1P</a></p> 	<p><b>Ogranicznik przepięć ośmiu czujek wewnętrznych i linii zasilającej</b></p> <ul style="list-style-type: none"> <li>• <b>Najwyższa efektywność dzięki technologii MOSFET</b></li> <li>• Ochrona 8 wewnętrznych linii alarmowych</li> <li>• Wspólna ochrona obwodu zasilania</li> <li>• Skuteczność ochrony 2kA @ 8/20 μs - na każdą żyłę przewodu</li> <li>• Kompatybilne ze wszystkimi centralami alarmowymi</li> <li>• Wysokiej jakości złącza śrubowe</li> <li>• Montaż w obudowie APS-BOX-4</li> <li>• Wymiary: 102 x 54 x 20 (mm)</li> </ul>	<p>319,00 zł</p>
<p><a href="#">APS-4Zo/4P</a></p> 	<p><b>Ogranicznik przepięć czterech czujek zewnętrznych z separacją zasilania</b></p> <ul style="list-style-type: none"> <li>• <b>Najwyższa efektywność dzięki technologii MOSFET</b></li> <li>• Ochrona 4 zewnętrznych linii alarmowych</li> <li>• Ochrona 4 obwodów zasilających</li> <li>• Skuteczność ochrony 10kA @ 8/20 μs - na każdą żyłę przewodu</li> <li>• Wbudowane separatory zasilania</li> <li>• Kompatybilne ze wszystkimi centralami alarmowymi</li> <li>• Wysokiej jakości złącza śrubowe</li> <li>• Montaż w obudowie APS-BOX-4</li> <li>• Wymiary: 102 x 41 x 15 (mm)</li> </ul>	<p>319,00 zł</p>
<p><b>AKCESORIA MONTAŻOWE</b></p>		
<p><a href="#">APS-BOX-4</a></p> 	<p><b>Obudowa metalowa do modułów ochronnych APS i AZS</b></p> <ul style="list-style-type: none"> <li>• Umożliwia montaż do 4 modułów (kaskadowo)</li> <li>• Ochrona antysabotażowa pokrywy</li> <li>• Kompatybilna z modułami APS i AZS</li> <li>• Wygodny dostęp do wprowadzania i podłączania przewodów</li> <li>• Wspólny zacisk uziemiający</li> <li>• Montaż na ścianie</li> <li>• Wymiary: 250 x 142 x 56 + 8 (mm)</li> </ul>	<p>165,00 zł</p>

# ZABEZPIECZENIA GIGABIT ETHERNET / LAN / PoE / IP-CCTV

## 1-KANAŁOWE ZABEZPIECZENIA

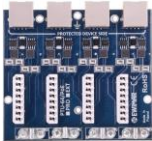
<p><a href="#">PTF-61-ECO/PoE</a></p> 	<p><b>1-kanałowe zabezpieczenie przeciwprzepięciowe serii ECO z ochroną PoE do instalacji Gigabit Ethernet</b></p> <ul style="list-style-type: none"> <li>• <b>Dedykowany do sieci 100Base-Tx, 1000Base-T</b></li> <li>• Skuteczność ochrony 100A @ 8/20 <math>\mu</math>s - na każdą żyłę przewodu</li> <li>• 1 stopień ochrony przeciwprzepięciowej (hybrydowy)</li> <li>• Zabezpieczenie linii PoE - wszystkie standardy do 60W</li> <li>• Zgodność z przewodami UTP, FTP 5 i 6-jej kategorii</li> <li>• Ekranowane gniazda RJ45</li> <li>• Obudowa wolnostojąca / przykręcana do ściany</li> <li>• Uziemienie poprzez przewód</li> <li>• Zalecany do urządzeń LAN montowanych wewnątrz budynków</li> <li>• Wymiary: 65 x 30 x 40 (mm)</li> <li>• <b>5 lat gwarancji producenta</b></li> </ul>	<p>156,00 zł</p>
<p><a href="#">PTF-61-EXT/PoE</a></p> 	<p><b>1-kanałowe zabezpieczenie przeciwprzepięciowe serii EXT z ochroną PoE do instalacji Gigabit Ethernet</b></p> <ul style="list-style-type: none"> <li>• <b>Dedykowany do sieci 100Base-T, 1000Base-T, 1000Base-Tx</b></li> <li>• Skuteczność ochrony 2,5kA @ 8/20 <math>\mu</math>s - na każdą żyłę przewodu</li> <li>• 3 stopnie ochrony przeciwprzepięciowej (GDT, MOSFET, TVS)</li> <li>• <b>Wysoka trwałość i skuteczność ochrony dzięki zastosowaniu resetowalnych superszybkich bezpieczników MOSFET</b></li> <li>• Zabezpieczenie linii PoE - wszystkie standardy do 60W</li> <li>• Zgodność z przewodami UTP, FTP 5 i 6-jej kategorii</li> <li>• Ekranowane gniazda RJ45</li> <li>• Obudowa wolnostojąca / przykręcana do ściany</li> <li>• Uziemienie poprzez przewód</li> <li>• Zalecany do urządzeń LAN montowanych na zewnątrz budynków, słupach i masztach</li> <li>• Wymiary: 65 x 30 x 40 (mm)</li> <li>• <b>5 lat gwarancji producenta</b></li> </ul>	<p>262,00 zł</p>
<p><a href="#">PTF-61-ECO/PoE/DIN</a></p> 	<p><b>1-kanałowe zabezpieczenie przeciwprzepięciowe serii ECO z ochroną PoE do instalacji Gigabit Ethernet na szynę DIN</b></p> <ul style="list-style-type: none"> <li>• <b>Dedykowany do sieci 100Base-Tx, 1000Base-T</b></li> <li>• Skuteczność ochrony 100A @ 8/20 <math>\mu</math>s - na każdą żyłę przewodu</li> <li>• 1 stopień ochrony przeciwprzepięciowej (hybrydowy)</li> <li>• Zabezpieczenie linii PoE - wszystkie standardy do 60W</li> <li>• Zgodność z przewodami UTP, FTP 5 i 6-jej kategorii</li> <li>• Ekranowane gniazda RJ45</li> <li>• Obudowa wolnostojąca / mocowana na szynę DIN</li> <li>• Uziemienie poprzez przewód / szynę DIN</li> <li>• Zalecany do urządzeń LAN montowanych wewnątrz budynków</li> <li>• Wymiary: 65 x 30 x 40 (mm)</li> <li>• <b>5 lat gwarancji producenta</b></li> </ul>	<p>236,00 zł</p>
<p><a href="#">PTF-61-EXT/PoE/DIN</a></p> 	<p><b>1-kanałowe zabezpieczenie przeciwprzepięciowe serii EXT z ochroną PoE do instalacji Gigabit Ethernet na szynę DIN</b></p> <ul style="list-style-type: none"> <li>• <b>Dedykowany do sieci 100Base-T, 1000Base-T, 1000Base-Tx</b></li> <li>• Skuteczność ochrony 2,5kA @ 8/20 <math>\mu</math>s - na każdą żyłę przewodu</li> <li>• 3 stopnie ochrony przeciwprzepięciowej (GDT, MOSFET, TVS)</li> <li>• <b>Wysoka trwałość i skuteczność ochrony dzięki zastosowaniu resetowalnych superszybkich bezpieczników MOSFET</b></li> <li>• Zabezpieczenie linii PoE - wszystkie standardy do 60W</li> <li>• Zgodność z przewodami UTP, FTP 5 i 6-jej kategorii</li> <li>• Ekranowane gniazda RJ45</li> <li>• Obudowa wolnostojąca / mocowana na szynę DIN</li> <li>• Uziemienie poprzez przewód / szynę DIN</li> <li>• Zalecany do urządzeń LAN montowanych na zewnątrz budynków, słupach i masztach</li> <li>• Wymiary: 65 x 30 x 40 (mm)</li> <li>• <b>5 lat gwarancji producenta</b></li> </ul>	<p>339,00 zł</p>

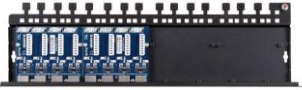
## 4-KANAŁOWE ZABEZPIECZENIA

<p><a href="#">PTU-64-ECO/PoE</a></p>  <p><a href="#">PTF-64-ECO/PoE</a></p> 	<p style="text-align: center;"><b>Moduł 4-kanałowego zabezpieczenia przeciwprzepięciowego serii ECO z ochroną PoE do instalacji Gigabit Ethernet</b></p> <ul style="list-style-type: none"> <li>• <b>Dedykowany do sieci 100Base-Tx, 1000Base-T</b></li> <li>• Zabezpieczenie 4 kanałów LAN</li> <li>• Zabezpieczenie 4 kanałów linii PoE - wszystkie standardy do 60W</li> <li>• Skuteczność ochrony 100A @ 8/20 μs - na każdą żyłę przewodu</li> <li>• 1 stopień ochrony przeciwprzepięciowej (hybrydowy)</li> <li>• Zgodność z przewodami UTP, FTP 5 i 6-ej kategorii</li> <li>• Montaż: PTU/PTF-6-RACK, PTU/PTF-6-BOX lub PTU/PTF-6-BOX-DIN</li> <li>• Zalecany do urządzeń LAN montowanych wewnątrz budynków</li> <li>• Rodzaje złącz wej / wyj: dla wersji PTU: LSA / RJ45; dla wersji PTF: RJ45 / RJ45</li> <li>• <b>5 lat gwarancji producenta</b></li> </ul>	499,00 zł
<p><a href="#">PTU-64-EXT/PoE</a></p>  <p><a href="#">PTF-64-EXT/PoE</a></p> 	<p style="text-align: center;"><b>Moduł 4-kanałowego zabezpieczenia przeciwprzepięciowego serii EXT z ochroną PoE do instalacji Gigabit Ethernet</b></p> <ul style="list-style-type: none"> <li>• <b>Dedykowany do sieci 100Base-Tx, 1000Base-T/Tx</b></li> <li>• Zabezpieczenie 4 kanałów LAN</li> <li>• Zabezpieczenie 4 kanałów linii PoE - wszystkie standardy do 60W</li> <li>• Skuteczność ochrony 2,5kA @ 8/20 μs - na każdą żyłę przewodu</li> <li>• 3 stopnie ochrony przeciwprzepięciowej (GDT, MOSFET, TVS)</li> <li>• <b>Wysoka trwałość i skuteczność ochrony dzięki zastosowaniu resetowalnych superszybkich bezpieczników MOSFET</b></li> <li>• Zgodność z przewodami UTP, FTP 5 i 6-ej kategorii</li> <li>• Montaż: PTU/PTF-6-RACK, PTU/PTF-6-BOX lub PTU/PTF-6-BOX-DIN</li> <li>• Zalecany do urządzeń LAN montowanych na zewnątrz budynków, słupach i masztach</li> <li>• Rodzaje złącz wej / wyj: dla wersji PTU: LSA / RJ45; dla wersji PTF: RJ45 / RJ45</li> <li>• <b>5 lat gwarancji producenta</b></li> </ul>	755,00 zł
<h2 style="text-align: center;">8-KANAŁOWE ZABEZPIECZENIA</h2>		
<p><a href="#">PTU-68R-ECO/PoE</a></p>  <p><a href="#">PTF-68R-ECO/PoE</a></p> 	<p style="text-align: center;"><b>8-kanałowe zabezpieczenie przeciwprzepięciowe serii ECO z ochroną PoE do instalacji Gigabit Ethernet</b></p> <ul style="list-style-type: none"> <li>• <b>Dedykowany do sieci 100Base-Tx, 1000Base-T</b></li> <li>• Zabezpieczenie 8 kanałów LAN</li> <li>• Zabezpieczenie 8 kanałów linii PoE - wszystkie standardy do 60W</li> <li>• Skuteczność ochrony 100A @ 8/20 μs - na każdą żyłę przewodu</li> <li>• 1 stopień ochrony przeciwprzepięciowej (hybrydowy)</li> <li>• Zgodność z przewodami UTP, FTP 5 i 6-ej kategorii</li> <li>• Montaż w szafie RACK 19", wysokość 1U</li> <li>• Zalecany do urządzeń LAN montowanych wewnątrz budynków</li> <li>• Rodzaje złącz wej / wyj: dla wersji PTU: LSA / RJ45; dla wersji PTF: RJ45 / RJ45</li> <li>• <b>5 lat gwarancji producenta</b></li> </ul>	1 182,00 zł
<p><a href="#">PTU-68R-EXT/PoE</a></p>  <p><a href="#">PTF-68R-EXT/PoE</a></p> 	<p style="text-align: center;"><b>8-kanałowe zabezpieczenie przeciwprzepięciowe serii EXT z ochroną PoE do instalacji Gigabit Ethernet</b></p> <ul style="list-style-type: none"> <li>• <b>Dedykowany do sieci 100Base-Tx, 1000Base-T/Tx</b></li> <li>• Zabezpieczenie 8 kanałów LAN</li> <li>• Zabezpieczenie 8 kanałów linii PoE - wszystkie standardy do 60W</li> <li>• Skuteczność ochrony 2,5kA @ 8/20 μs - na każdą żyłę przewodu</li> <li>• 3 stopnie ochrony przeciwprzepięciowej (GDT, MOSFET, TVS)</li> <li>• <b>Wysoka trwałość i skuteczność ochrony dzięki zastosowaniu resetowalnych superszybkich bezpieczników MOSFET</b></li> <li>• Zgodność z przewodami UTP, FTP 5 i 6-ej kategorii</li> <li>• Montaż w szafie RACK 19", wysokość 1U</li> <li>• Zalecany do urządzeń LAN montowanych na zewnątrz budynków, słupach i masztach</li> <li>• Rodzaje złącz wej / wyj: dla wersji PTU: LSA / RJ45; dla wersji PTF: RJ45 / RJ45</li> <li>• <b>5 lat gwarancji producenta</b></li> </ul>	1 695,00 zł



## 16-KANAŁOWE ZABEZPIECZENIA

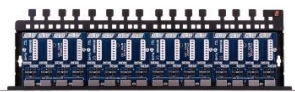



<p><a href="#">PTU-616R-ECO/PoE</a></p>  <p><a href="#">PTF-616R-ECO/PoE</a></p> 	<p style="text-align: center;"><b>16-kanałowe zabezpieczenie przeciwprzepięciowe serii ECO z ochroną PoE do instalacji Gigabit Ethernet</b></p> <ul style="list-style-type: none"> <li>• <b>Dedykowany do sieci 100Base-Tx, 1000Base-T</b></li> <li>• Zabezpieczenie 16 kanałów LAN</li> <li>• Zabezpieczenie 16 kanałów linii PoE - wszystkie standardy do 60W</li> <li>• Skuteczność ochrony 100A @ 8/20 μs - na każdą żyłę przewodu</li> <li>• 1 stopień ochrony przeciwprzepięciowej (hybrydowy)</li> <li>• Zgodność z przewodami UTP, FTP 5 i 6-ej kategorii</li> <li>• Montaż w szafie RACK 19", wysokość 1U</li> <li>• Zalecany do urządzeń LAN montowanych wewnątrz budynków</li> <li>• Rodzaje złącz wej / wyj: dla wersji PTU: LSA / RJ45; dla wersji PTF: RJ45 / RJ45</li> <li>• <b>5 lat gwarancji producenta</b></li> </ul>	2 180,00 zł
<p><a href="#">PTU-616R-EXT/PoE</a></p>  <p><a href="#">PTF-616R-EXT/PoE</a></p> 	<p style="text-align: center;"><b>16-kanałowe zabezpieczenie przeciwprzepięciowe serii EXT z ochroną PoE do instalacji Gigabit Ethernet</b></p> <ul style="list-style-type: none"> <li>• <b>Dedykowany do sieci 100Base-Tx, 1000Base-T/Tx</b></li> <li>• Zabezpieczenie 16 kanałów LAN</li> <li>• Zabezpieczenie 16 kanałów linii PoE - wszystkie standardy do 60W</li> <li>• Skuteczność ochrony 2,5kA @ 8/20 μs - na każdą żyłę przewodu</li> <li>• 3 stopnie ochrony przeciwprzepięciowej (GDT, MOSFET, TVS)</li> <li>• <b>Wysoka trwałość i skuteczność ochrony dzięki zastosowaniu resetowalnych superszybkich bezpieczników MOSFET</b></li> <li>• Zgodność z przewodami UTP, FTP 5 i 6-ej kategorii</li> <li>• Montaż w szafie RACK 19", wysokość 1U</li> <li>• Zalecany do urządzeń LAN montowanych na zewnątrz budynków, słupach i masztach</li> <li>• Rodzaje złącz wej / wyj: dla wersji PTU: LSA / RJ45; dla wersji PTF: RJ45 / RJ45</li> <li>• <b>5 lat gwarancji producenta</b></li> </ul>	3 205,00 zł
<b>AKCESORIA MONTAŻOWE</b>		
<p><a href="#">PTU/PTF-6-BOX</a></p> 	<p style="text-align: center;"><b>Profesjonalna obudowa do modułów PTU-64 i PTF-64</b></p> <ul style="list-style-type: none"> <li>• Kompatybilna z 4-kanałowymi zabezpieczeniami PTU-64 i PTF-64</li> <li>• Przeznaczona na jeden moduł 4-kanałowy</li> <li>• Obudowa wolnostojąca / mocowana na ścianie</li> <li>• Uziemienie poprzez przewód</li> <li>• Wymiary: 184 x 104 x 48 (mm)</li> </ul>	95,00 zł
<p><a href="#">PTU/PTF-6-BOX-DIN</a></p> 	<p style="text-align: center;"><b>Profesjonalna obudowa do modułów PTU-64 i PTF-64 na szynę DIN</b></p> <ul style="list-style-type: none"> <li>• Kompatybilna z 4-kanałowymi zabezpieczeniami PTU-64 i PTF-64</li> <li>• Przeznaczona na jeden moduł 4-kanałowy</li> <li>• Obudowa wolnostojąca / mocowana na szynę DIN</li> <li>• Uziemienie poprzez przewód / szynę DIN</li> <li>• Wymiary: 152 x 104 x 48 (mm)</li> </ul>	119,00 zł
<p><a href="#">PTU/PTF-5/6-COVER</a></p> 	<p style="text-align: center;"><b>Pokrywa maskująca do paneli PTU/PTF</b></p> <ul style="list-style-type: none"> <li>• Wykonana z blachy malowanej proszkowo</li> <li>• Mocowanie do panela za pomocą śrub</li> <li>• Przeznaczona do zabezpieczeń serii PTU i PTF w obudowie RACK</li> <li>• Zabezpiecza urządzenia przed kurzem, niepożądanym dostępem i uszkodzeniami</li> </ul>	65,00 zł
<p><a href="#">PTU/PTF-6-RACK</a></p> 	<p style="text-align: center;"><b>Obudowa metalowa 1U do szafy RACK 19" na zabezpieczenia modułowe PTU-64 i PTF-64</b></p> <ul style="list-style-type: none"> <li>• Umożliwia zaprojektowanie panela o dowolnej konfiguracji zabezpieczeń przeciwprzepięciowych serii PTU-64 i PTF-64</li> <li>• Pozwala na montaż od 1 do 4 modułów PTU-64 lub PTF-64</li> <li>• Zapewnia stabilne połączenie śrubowe modułów</li> <li>• Uziemienie poprzez przewód</li> <li>• Montaż w szafie RACK 19", wysokość 1U</li> </ul>	185,00 zł

# ZABEZPIECZENIA LAN / PoE / IP-CCTV







## 1-KANAŁOWE ZABEZPIECZENIA

<p><a href="#">PTF-51-ENG/PoE/Micro</a></p> 	<p><b>1-kanałowe zabezpieczenie przeciwprzepięciowe serii ENG z ochroną PoE do systemów IP w obudowie miniaturowej</b></p> <ul style="list-style-type: none"> <li>Dedykowany do instalacji bez możliwości uziemienia</li> <li>Skuteczność ochrony 600A @ 8/20 μs</li> <li>Zgodność z sieciami LAN 10Base-T, 100Base-T (10Mbit, 100Mbit)</li> <li>3 stopnie ochrony przeciwprzepięciowej (GDT, MOSFET, TVS)</li> <li><b>Wysoka skuteczność ochrony dzięki zastosowaniu resetowalnych superszybkich bezpieczników MOSFET</b></li> <li>Zabezpieczenie linii PoE - wszystkie standardy do 60W</li> <li>Zgodność z przewodami UTP, FTP 5 i 6-ej kategorii</li> <li>Wymiary: 56 x 31 x 27,5 (mm)</li> </ul> <p><b>Do uzyskania pełnej skuteczności ogranicznika serii ENG, konieczne jest zastosowanie ogranicznika minimum serii PRO lub EXT po drugiej stronie przewodu.</b></p>	<p>125,00 zł</p>
<p><a href="#">PTF-51-ECO/PoE/Micro</a></p> 	<p><b>1-kanałowe zabezpieczenie przeciwprzepięciowe serii ECO z ochroną PoE do systemów IP w obudowie miniaturowej</b></p> <ul style="list-style-type: none"> <li>Skuteczność ochrony 100A @ 8/20 μs - na każdą żyłę przewodu</li> <li>Zgodność z sieciami LAN 10Base-T, 100Base-T (10Mbit, 100Mbit)</li> <li>1 stopień ochrony przeciwprzepięciowej (hybrydowy)</li> <li>Zabezpieczenie linii PoE - wszystkie standardy do 60W</li> <li>Zgodność z przewodami UTP, FTP 5 i 6-ej kategorii</li> <li>Uziemienie poprzez przewód</li> <li>Zalecany do urządzeń LAN montowanych wewnątrz budynków</li> <li>Wymiary: 56 x 31 x 27,5 (mm)</li> </ul>	<p>72,00 zł</p>
<p><a href="#">PTF-51-PRO/PoE/Micro</a></p> 	<p><b>1-kanałowe zabezpieczenie przeciwprzepięciowe serii PRO z ochroną PoE do systemów IP w obudowie miniaturowej</b></p> <ul style="list-style-type: none"> <li>Skuteczność ochrony 2,5kA @ 8/20 μs - na każdą żyłę przewodu</li> <li>Zgodność z sieciami LAN 10Base-T, 100Base-T (10Mbit, 100Mbit)</li> <li>2 stopnie ochrony przeciwprzepięciowej (GDT, TVS)</li> <li>Zabezpieczenie linii PoE - wszystkie standardy do 60W</li> <li>Zgodność z przewodami UTP, FTP 5 i 6-ej kategorii</li> <li>Uziemienie poprzez przewód</li> <li>Zalecany do urządzeń LAN montowanych na zewnątrz budynków</li> <li>Wymiary: 56 x 31 x 27,5 (mm)</li> </ul>	<p>109,00 zł</p>
<p><a href="#">PTF-51-EXT/PoE/Micro</a></p> 	<p><b>1-kanałowe zabezpieczenie przeciwprzepięciowe serii EXT z ochroną PoE do systemów IP w obudowie miniaturowej</b></p> <ul style="list-style-type: none"> <li>Skuteczność ochrony 2,5kA @ 8/20 μs - na każdą żyłę przewodu</li> <li>Zgodność z sieciami LAN 10Base-T, 100Base-T (10Mbit, 100Mbit)</li> <li>3 stopnie ochrony przeciwprzepięciowej (GDT, MOSFET, TVS)</li> <li><b>Wysoka trwałość i skuteczność ochrony dzięki zastosowaniu resetowalnych superszybkich bezpieczników MOSFET</b></li> <li>Zabezpieczenie linii PoE - wszystkie standardy do 60W</li> <li>Zgodność z przewodami UTP, FTP 5 i 6-ej kategorii</li> <li>Uziemienie poprzez przewód</li> <li>Zalecany do urządzeń LAN montowanych na zewnątrz budynków, słupach i masztach</li> <li>Wymiary: 56 x 31 x 27,5 (mm)</li> </ul>	<p>129,00 zł</p>

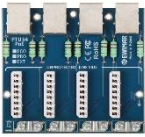
<p><a href="#"><u>PTF-51-ECO/PoE</u></a></p> 	<p><b>1-kanalowe zabezpieczenie przeciwprzepięciowe serii ECO z ochroną PoE do systemów IP</b></p> <ul style="list-style-type: none"> <li>• Skuteczność ochrony 100A @ 8/20 μs - na każdą żyłę przewodu</li> <li>• Zgodność z sieciami LAN 10Base-T, 100Base-T (10Mbit, 100Mbit)</li> <li>• 1 stopień ochrony przeciwprzepięciowej (hybrydowy)</li> <li>• Zabezpieczenie linii PoE - wszystkie standardy do 60W</li> <li>• Zgodność z przewodami UTP, FTP 5 i 6-ej kategorii</li> <li>• Ekranowane gniazda RJ45</li> <li>• Uziemienie poprzez przewód</li> <li>• Zalecany do urządzeń LAN montowanych wewnątrz budynków</li> <li>• Wymiary: 65 x 30 x 40 (mm)</li> </ul>	<p>76,00 zł</p>
<p><a href="#"><u>PTF-51-PRO/PoE</u></a></p> 	<p><b>1-kanalowe zabezpieczenie przeciwprzepięciowe serii PRO z ochroną PoE do systemów IP</b></p> <ul style="list-style-type: none"> <li>• Skuteczność ochrony 2,5kA @ 8/20 μs - na każdą żyłę przewodu</li> <li>• Zgodność z sieciami LAN 10Base-T, 100Base-T (10Mbit, 100Mbit)</li> <li>• 2 stopnie ochrony przeciwprzepięciowej (GDT, TVS)</li> <li>• Zabezpieczenie linii PoE - wszystkie standardy do 60W</li> <li>• Zgodność z przewodami UTP, FTP 5 i 6-ej kategorii</li> <li>• Ekranowane gniazda RJ45</li> <li>• Uziemienie poprzez przewód</li> <li>• Zalecany do urządzeń LAN montowanych na zewnątrz budynków</li> <li>• Wymiary: 65 x 30 x 40 (mm)</li> </ul>	<p>119,00 zł</p>
<p><a href="#"><u>PTF-51-EXT/PoE</u></a></p> 	<p><b>1-kanalowe zabezpieczenie przeciwprzepięciowe serii EXT z ochroną PoE do systemów IP</b></p> <ul style="list-style-type: none"> <li>• Skuteczność ochrony 2,5kA @ 8/20 μs - na każdą żyłę przewodu</li> <li>• Zgodność z sieciami LAN 10Base-T, 100Base-T (10Mbit, 100Mbit)</li> <li>• 3 stopnie ochrony przeciwprzepięciowej (GDT, MOSFET, TVS)</li> <li>• <b>Wysoka trwałość i skuteczność ochrony dzięki zastosowaniu resetowalnych superszybkich bezpieczników MOSFET</b></li> <li>• Zabezpieczenie linii PoE - wszystkie standardy do 60W</li> <li>• Zgodność z przewodami UTP, FTP 5 i 6-ej kategorii</li> <li>• Ekranowane gniazda RJ45</li> <li>• Uziemienie poprzez przewód</li> <li>• Zalecany do urządzeń LAN montowanych na zewnątrz budynków, słupach i masztach</li> <li>• Wymiary: 65 x 30 x 40 (mm)</li> </ul>	<p>149,00 zł</p>
<p><a href="#"><u>PTF-51-ECO/PoE/DIN</u></a></p> 	<p><b>1-kanalowe zabezpieczenie przeciwprzepięciowe serii ECO z ochroną PoE do systemów IP na szynę DIN</b></p> <ul style="list-style-type: none"> <li>• Skuteczność ochrony 100A @ 8/20 μs – na każdą żyłę przewodu</li> <li>• Zgodność z sieciami LAN 10Base-T, 100Base-T (10Mbit, 100Mbit)</li> <li>• 1 stopień ochrony przeciwprzepięciowej (hybrydowy)</li> <li>• Zabezpieczenie linii PoE – wszystkie standardy do 60W</li> <li>• Zgodność z przewodami UTP, FTP 5 i 6-ej kategorii</li> <li>• Ekranowane gniazda RJ45</li> <li>• Obudowa wolnostojąca / mocowana na szynę DIN</li> <li>• Uziemienie poprzez przewód / szynę DIN</li> <li>• Zalecany do urządzeń LAN montowanych wewnątrz budynków</li> <li>• Wymiary: 65 x 30 x 40 (mm)</li> </ul>	<p>160,00 zł</p>
<p><a href="#"><u>PTF-51-PRO/PoE/DIN</u></a></p> 	<p><b>1-kanalowe zabezpieczenie przeciwprzepięciowe serii PRO z ochroną PoE do systemów IP na szynę DIN</b></p> <ul style="list-style-type: none"> <li>• Skuteczność ochrony 2,5kA @ 8/20 μs – na każdą żyłę przewodu</li> <li>• Zgodność z sieciami LAN 10Base-T, 100Base-T (10Mbit, 100Mbit)</li> <li>• 2 stopnie ochrony przeciwprzepięciowej (GDT, TVS)</li> <li>• Zabezpieczenie linii PoE – wszystkie standardy do 60W</li> <li>• Zgodność z przewodami UTP, FTP 5 i 6-ej kategorii</li> <li>• Ekranowane gniazda RJ45</li> <li>• Obudowa wolnostojąca / mocowana na szynę DIN</li> <li>• Uziemienie poprzez przewód / szynę DIN</li> <li>• Zalecany do urządzeń LAN montowanych na zewnątrz budynków</li> <li>• Wymiary: 65 x 30 x 40 (mm)</li> </ul>	<p>195,00 zł</p>

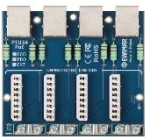
<p><a href="#"><u>PTF-51-EXT/PoE/DIN</u></a></p> 	<p><b>1-kanalowe zabezpieczenie przeciwprzepięciowe serii EXT z ochroną PoE do systemów IP na szynę DIN</b></p> <ul style="list-style-type: none"> <li>• Skuteczność ochrony 2,5kA @ 8/20 μs - na każdą żyłę przewodu</li> <li>• Zgodność z sieciami LAN 10Base-T, 100Base-T (10Mbit, 100Mbit)</li> <li>• 3 stopnie ochrony przeciwprzepięciowej (GDT, MOSFET, TVS)</li> <li>• <b>Wysoka trwałość i skuteczność ochrony dzięki zastosowaniu resetowalnych superszybkich bezpieczników MOSFET</b></li> <li>• Zabezpieczenie linii PoE - wszystkie standardy do 60W</li> <li>• Zgodność z przewodami UTP, FTP 5 i 6-jej kategorii</li> <li>• Ekranowane gniazda RJ45</li> <li>• Obudowa wolnostojąca / mocowana na szynę DIN</li> <li>• Uziemienie poprzez przewód / szynę DIN</li> <li>• Zalecany do urządzeń LAN montowanych na zewnątrz budynków, słupach i masztach</li> <li>• Wymiary: 65 x 30 x 40 (mm)</li> </ul>	<p>225,00 zł</p>
<p><a href="#"><u>BOX-PTU-51-EXT/PoE/MINI</u></a></p> 	<p><b>1-kanalowe zewnętrzne zabezpieczenie przeciwprzepięciowe serii EXT z ochroną PoE do systemów IP</b></p> <ul style="list-style-type: none"> <li>• Skuteczność ochrony 5kA @ 8/20 μs - na każdą żyłę przewodu</li> <li>• Zgodność z sieciami LAN 10Base-T, 100Base-T (10Mbit, 100Mbit)</li> <li>• 3 stopnie ochrony przeciwprzepięciowej (GDT, MOSFET, TVS)</li> <li>• <b>Wysoka trwałość i skuteczność ochrony dzięki zastosowaniu resetowalnych superszybkich bezpieczników MOSFET</b></li> <li>• Zabezpieczenie linii PoE - wszystkie standardy do 60W</li> <li>• Zgodność z przewodami UTP i FTP 5 i 6-jej kategorii</li> <li>• Możliwość montażu na ścianie lub uchwycie słupowym U-BOX</li> <li>• Hermetyczna obudowa o klasie szczelności IP65 (dławnice w zestawie)</li> <li>• Uziemienie poprzez przewód oraz ekranowane złącza</li> <li>• Rodzaje złącz, wejściowych: LSA; wyjściowych: LSA</li> <li>• Zalecany do urządzeń LAN montowanych na zewnątrz budynków, słupach i masztach</li> <li>• Wymiary: 90 x 75 x 41 (mm)</li> </ul>	<p>230,00 zł</p>
<p><a href="#"><u>BOX-1-PTF-51-EXT/PoE</u></a></p> 	<p><b>1-kanalowe zewnętrzne zabezpieczenie przeciwprzepięciowe serii EXT z ochroną PoE do systemów IP</b></p> <ul style="list-style-type: none"> <li>• Skuteczność ochrony 5kA @ 8/20 μs - na każdą żyłę przewodu</li> <li>• Zgodność z sieciami LAN 10Base-T, 100Base-T (10Mbit, 100Mbit)</li> <li>• 3 stopnie ochrony przeciwprzepięciowej (GDT, MOSFET, TVS)</li> <li>• <b>Wysoka trwałość i skuteczność ochrony dzięki zastosowaniu resetowalnych superszybkich bezpieczników MOSFET</b></li> <li>• Zabezpieczenie linii PoE - wszystkie standardy do 60W</li> <li>• Zgodność z przewodami UTP i FTP 5 i 6-jej kategorii</li> <li>• Możliwość montażu na ścianie lub uchwycie słupowym U-BOX</li> <li>• Hermetyczna obudowa o klasie szczelności IP65</li> <li>• Uziemienie poprzez przewód oraz ekranowane złącza</li> <li>• Rodzaje złącz, wejściowych: LSA; wyjściowych: LSA / RJ45 + patchcord RJ45</li> <li>• Zalecany do urządzeń LAN montowanych na zewnątrz budynków, słupach i masztach</li> <li>• Wymiary: 114 x 114 x 57 (mm)</li> </ul>	<p>269,00 zł</p>
<p><a href="#"><u>BOX-2-PTF-51-EXT/PoE</u></a></p> 	<p><b>1-kanalowe zewnętrzne zabezpieczenie przeciwprzepięciowe serii EXT w dużej obudowie z ochroną PoE do systemów IP</b></p> <ul style="list-style-type: none"> <li>• Skuteczność ochrony 5kA @ 8/20 μs - na każdą żyłę przewodu</li> <li>• Zgodność z sieciami LAN 10Base-T, 100Base-T (10Mbit, 100Mbit)</li> <li>• 3 stopnie ochrony przeciwprzepięciowej (GDT, MOSFET, TVS)</li> <li>• <b>Wysoka trwałość i skuteczność ochrony dzięki zastosowaniu resetowalnych superszybkich bezpieczników MOSFET</b></li> <li>• Zabezpieczenie linii PoE - wszystkie standardy do 60W</li> <li>• Zgodność z przewodami UTP i FTP 5 i 6-jej kategorii</li> <li>• Możliwość montażu na ścianie lub uchwycie słupowym U-BOX</li> <li>• Hermetyczna obudowa o klasie szczelności IP65</li> <li>• Uziemienie poprzez przewód oraz ekranowane złącza</li> <li>• Rodzaje złącz, wejściowych: LSA; wyjściowych: LSA / RJ45 + patchcord RJ45</li> <li>• Zalecany do urządzeń LAN montowanych na zewnątrz budynków, słupach i masztach</li> <li>• Wymiary: 151 x 117 x 67 (mm)</li> </ul>	<p>296,00 zł</p>





## 4-KANAŁOWE ZABEZPIECZENIA

<p><a href="#"><u>PTU-54-ECO/PoE</u></a></p>  <p><a href="#"><u>PTF-54-ECO/PoE</u></a></p> 	<p style="text-align: center;"><b>Moduł 4-kanałowego zabezpieczenia przeciwprzepięciowego serii ECO z ochroną PoE do systemów IP</b></p> <ul style="list-style-type: none"> <li>Zabezpieczenie 4 kanałów LAN</li> <li>Zgodność z sieciami LAN 10Base-T, 100Base-T (10Mbit, 100Mbit)</li> <li>Zabezpieczenie 4 kanałów linii PoE - wszystkie standardy do 60W</li> <li>Skuteczność ochrony 100A @ 8/20 <math>\mu</math>s - na każdą żyłę przewodu</li> <li>1 stopień ochrony przeciwprzepięciowej (hybrydowy)</li> <li>Zgodność z przewodami UTP, FTP 5 i 6-jej kategorii</li> <li>Montaż: PTU/PTF-5-RACK, PTU/PTF-5-BOX lub PTU/PTF-5-BOX-DIN</li> <li>Zalecany do urządzeń LAN montowanych wewnątrz budynków</li> <li>Rodzaje złącz wej / wyj: dla wersji PTU: LSA / RJ45; dla wersji PTF: RJ45 / RJ45</li> </ul>	205,00 zł
<p><a href="#"><u>PTU-54-PRO/PoE</u></a></p>  <p><a href="#"><u>PTF-54-PRO/PoE</u></a></p> 	<p style="text-align: center;"><b>Moduł 4-kanałowego zabezpieczenia przeciwprzepięciowego serii PRO z ochroną PoE do systemów IP</b></p> <ul style="list-style-type: none"> <li>Zabezpieczenie 4 kanałów LAN</li> <li>Zgodność z sieciami LAN 10Base-T, 100Base-T (10Mbit, 100Mbit)</li> <li>Zabezpieczenie 4 kanałów linii PoE – wszystkie standardy do 60W</li> <li>Skuteczność ochrony 2,5kA @ 8/20 <math>\mu</math>s – na każdą żyłę przewodu</li> <li>2 stopnie ochrony przeciwprzepięciowej (GDT, TVS)</li> <li>Zgodność z przewodami UTP, FTP 5 i 6-jej kategorii</li> <li>Montaż: PTU/PTF-5-RACK, PTU/PTF-5-BOX lub PTU/PTF-5-BOX-DIN</li> <li>Zalecany do urządzeń LAN montowanych na zewnątrz budynków</li> <li>Rodzaje złącz wej / wyj: dla wersji PTU: LSA / RJ45; dla wersji PTF: RJ45 / RJ45</li> </ul>	265,00 zł
<p><a href="#"><u>PTU-54-EXT/PoE</u></a></p>  <p><a href="#"><u>PTF-54-EXT/PoE</u></a></p> 	<p style="text-align: center;"><b>Moduł 4-kanałowego zabezpieczenia przeciwprzepięciowego serii EXT z ochroną PoE do systemów IP</b></p> <ul style="list-style-type: none"> <li>Zabezpieczenie 4 kanałów LAN</li> <li>Zgodność z sieciami LAN 10Base-T, 100Base-T (10Mbit, 100Mbit)</li> <li>Zabezpieczenie 4 kanałów linii PoE - wszystkie standardy do 60W</li> <li><b>Wysoka trwałość i skuteczność ochrony dzięki zastosowaniu resetowalnych superszybkich bezpieczników MOSFET</b></li> <li>Skuteczność ochrony 2,5kA @ 8/20 <math>\mu</math>s - na każdą żyłę przewodu</li> <li>3 stopnie ochrony przeciwprzepięciowej (GDT, MOSFET, TVS)</li> <li>Zgodność z przewodami UTP, FTP 5 i 6-jej kategorii</li> <li>Montaż: PTU/PTF-5-RACK, PTU/PTF-5-BOX lub PTU/PTF-5-BOX-DIN</li> <li>Zalecany do urządzeń LAN montowanych na zewnątrz budynków, słupach i masztach</li> <li>Rodzaje złącz wej / wyj: dla wersji PTU: LSA / RJ45; dla wersji PTF: RJ45 / RJ45</li> </ul>	435,00 zł
4-KANAŁOWE ZABEZPIECZENIA Z INJEKTOREM PoE		
<p><a href="#"><u>PTF-54-ECO/InPoE/P</u></a></p> 	<p style="text-align: center;"><b>Moduł 4-kanałowego zabezpieczenia przeciwprzepięciowego serii ECO do systemów IP z pasywnym injektorem PoE</b></p> <ul style="list-style-type: none"> <li>Zabezpieczenie 4 kanałów LAN</li> <li>Zgodność z sieciami LAN 10Base-T, 100Base-T (10Mbit, 100Mbit)</li> <li>Ochrona przeciwprzepięciowa obwodów PoE</li> <li><b>Wprowadzanie pasywnego zasilania PoE do 15W - na każdy kanał</b></li> <li>Skuteczność ochrony 100A @ 8/20 <math>\mu</math>s - na każdą żyłę przewodu</li> <li>1 stopień ochrony przeciwprzepięciowej (hybrydowy)</li> <li>Możliwość zastosowania przewodów UTP, FTP 5 i 6-jej kategorii</li> <li>Montaż: PTU/PTF-5-RACK, PTU/PTF-5-BOX lub PTU/PTF-5-BOX-DIN</li> <li>Zalecany do urządzeń LAN montowanych wewnątrz budynków</li> <li>Rodzaje złącz wej / wyj: RJ45 / RJ45</li> </ul>	240,00 zł



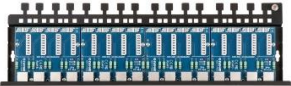
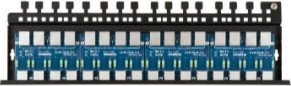

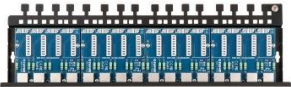

<p><a href="#">PTF-54-PRO/InPoE/P</a></p> 	<p><b>Moduł 4-kanalowego zabezpieczenia przeciwprzepięciowego serii PRO do systemów IP z pasywnym injektorem PoE</b></p> <ul style="list-style-type: none"> <li>Zabezpieczenie 4 kanałów LAN</li> <li>Zgodność z sieciami LAN 10Base-T, 100Base-T (10Mbit, 100Mbit)</li> <li>Ochrona przeciwprzepięciowa obwodów PoE</li> <li><b>Wprowadzanie pasywnego zasilania PoE do 15W - na każdy kanał</b></li> <li>Skuteczność ochrony 2kA @ 8/20 μs - na każdą żyłę przewodu</li> <li>2 stopnie ochrony przeciwprzepięciowej (GDT, TVS)</li> <li>Możliwość zastosowania przewodów UTP, FTP 5 i 6-jej kategorii</li> <li>Montaż: PTU/PTF-5-RACK, PTU/PTF-5-BOX lub PTU/PTF-5-BOX-DIN</li> <li>Zalecany do urządzeń LAN montowanych na zewnątrz budynków</li> <li>Rodzaje złącz wej / wyj: RJ45 / RJ45</li> </ul>	<p>305,00 zł</p>
<p><a href="#">PTF-54-EXT/InPoE/P</a></p> 	<p><b>Moduł 4-kanalowego zabezpieczenia przeciwprzepięciowego serii EXT do systemów IP z pasywnym injektorem PoE</b></p> <ul style="list-style-type: none"> <li>Zabezpieczenie 4 kanałów LAN</li> <li>Zgodność z sieciami LAN 10Base-T, 100Base-T (10Mbit, 100Mbit)</li> <li>Ochrona przeciwprzepięciowa obwodów PoE</li> <li><b>Wysoka trwałość i skuteczność ochrony dzięki zastosowaniu resetowalnych superszybkich bezpieczników MOSFET</b></li> <li><b>Wprowadzanie pasywnego zasilania PoE do 15W - na każdy kanał</b></li> <li>Skuteczność ochrony 2kA @ 8/20 μs - na każdą żyłę przewodu</li> <li>3 stopnie ochrony przeciwprzepięciowej (GDT, MOSFET, TVS)</li> <li>Możliwość zastosowania przewodów UTP, FTP 5 i 6-jej kategorii</li> <li>Montaż: PTU/PTF-5-RACK, PTU/PTF-5-BOX lub PTU/PTF-5-BOX-DIN</li> <li>Zalecany do urządzeń LAN montowanych na zewnątrz budynków, słupach i masztach</li> <li>Rodzaje złącz wej / wyj: RJ45 / RJ45</li> </ul>	<p>475,00 zł</p>
<p><b>8-KANAŁOWE ZABEZPIECZENIA</b></p>		
<p><a href="#">PTU-58R-ECO/PoE</a></p>  <p><a href="#">PTF-58R-ECO/PoE</a></p> 	<p><b>8-kanalowe zabezpieczenie przeciwprzepięciowe serii ECO z ochroną PoE do systemów IP</b></p> <ul style="list-style-type: none"> <li>Zabezpieczenie 8 kanałów LAN</li> <li>Zgodność z sieciami LAN 10Base-T, 100Base-T (10Mbit, 100Mbit)</li> <li>Zabezpieczenie 8 kanałów linii PoE - wszystkie standardy do 60W</li> <li>Skuteczność ochrony 100A @ 8/20 μs - na każdą żyłę przewodu</li> <li>1 stopień ochrony przeciwprzepięciowej (hybrydowy)</li> <li>Zgodność z przewodami UTP, FTP 5 i 6-jej kategorii</li> <li>Montaż w szafie RACK 19", wysokość 1U</li> <li>Możliwość zamocowania na ścianie</li> <li>Zalecany do urządzeń LAN montowanych wewnątrz budynków</li> <li>Rodzaje złącz wej / wyj: dla wersji PTU: LSA / RJ45; dla wersji PTF: RJ45 / RJ45</li> </ul>	<p>589,00 zł</p>
<p><a href="#">PTU-58R-PRO/PoE</a></p>  <p><a href="#">PTF-58R-PRO/PoE</a></p> 	<p><b>8-kanalowe zabezpieczenie przeciwprzepięciowe serii PRO z ochroną PoE do systemów IP</b></p> <ul style="list-style-type: none"> <li>Zabezpieczenie 8 kanałów LAN</li> <li>Zgodność z sieciami LAN 10Base-T, 100Base-T (10Mbit, 100Mbit)</li> <li>Zabezpieczenie 8 kanałów linii PoE - wszystkie standardy do 60W</li> <li>Skuteczność ochrony 2,5kA @ 8/20 μs - na każdą żyłę przewodu</li> <li>2 stopnie ochrony przeciwprzepięciowej (GDT, TVS)</li> <li>Zgodność z przewodami UTP, FTP 5 i 6-jej kategorii</li> <li>Montaż w szafie RACK 19", wysokość 1U</li> <li>Możliwość zamocowania na ścianie</li> <li>Zalecany do urządzeń LAN montowanych na zewnątrz budynków</li> <li>Rodzaje złącz wej / wyj: dla wersji PTU: LSA / RJ45; dla wersji PTF: RJ45 / RJ45</li> </ul>	<p>715,00 zł</p>







<p><a href="#">PTU-58R-EXT/PoE</a></p>  <p><a href="#">PTF-58R-EXT/PoE</a></p> 	<p align="center"><b>8-kanalowe zabezpieczenie przeciwprzepięciowe serii EXT z ochroną PoE do systemów IP</b></p> <ul style="list-style-type: none"> <li>• Zabezpieczenie 8 kanałów LAN</li> <li>• Zgodność z sieciami LAN 10Base-T, 100Base-T (10Mbit, 100Mbit)</li> <li>• Zabezpieczenie 8 kanałów linii PoE - wszystkie standardy do 60W</li> <li>• <b>Wysoka trwałość i skuteczność ochrony dzięki zastosowaniu resetowalnych superszybkich bezpieczników MOSFET</b></li> <li>• Skuteczność ochrony 2,5kA @ 8/20 μs - na każdą żyłę przewodu</li> <li>• 3 stopnie ochrony przeciwprzepięciowej (GDT, MOSFET, TVS)</li> <li>• Zgodność z przewodami UTP, FTP 5 i 6-ej kategorii</li> <li>• Montaż w szafie RACK 19", wysokość 1U</li> <li>• Możliwość zamocowania na ścianie</li> <li>• Zalecany do urządzeń LAN montowanych na zewnątrz budynków, słupach i masztach</li> <li>• Rodzaje złącz wej / wyj: dla wersji PTU: LSA / RJ45; dla wersji PTF: RJ45 / RJ45</li> </ul>	<p align="center">1 055,00 zł</p>
<p align="center"><b>8-KANAŁOWE ZABEZPIECZENIA Z INJEKTOREM PoE</b></p>		
<p><a href="#">PTF-58R-ECO/InPoE/P</a></p> 	<p align="center"><b>8-kanalowe zabezpieczenie przeciwprzepięciowe serii ECO do systemów IP z pasywnym injektorem PoE</b></p> <ul style="list-style-type: none"> <li>• Zabezpieczenie 8 kanałów LAN</li> <li>• Zgodność z sieciami LAN 10Base-T, 100Base-T (10Mbit, 100Mbit)</li> <li>• Ochrona przeciwprzepięciowa obwodów PoE</li> <li>• <b>Wprowadzanie pasywnego zasilania PoE do 15W - na każdy kanał</b></li> <li>• Skuteczność ochrony 100A @ 8/20 μs - na każdą żyłę przewodu</li> <li>• 1 stopień ochrony przeciwprzepięciowej (hybrydowy)</li> <li>• Możliwość zastosowania przewodów UTP, FTP 5 i 6-ej kategorii</li> <li>• Montaż w szafie RACK 19", wysokość 1U</li> <li>• Możliwość zamocowania na ścianie</li> <li>• Zalecany do urządzeń LAN montowanych wewnątrz budynków</li> <li>• Rodzaje złącz wej / wyj: RJ45 / RJ45</li> </ul>	<p align="center">665,00 zł</p>
<p><a href="#">PTF-58R-PRO/InPoE/P</a></p> 	<p align="center"><b>8-kanalowe zabezpieczenie przeciwprzepięciowe serii PRO do systemów IP z pasywnym injektorem PoE</b></p> <ul style="list-style-type: none"> <li>• Zabezpieczenie 8 kanałów LAN</li> <li>• Zgodność z sieciami LAN 10Base-T, 100Base-T (10Mbit, 100Mbit)</li> <li>• Ochrona przeciwprzepięciowa obwodów PoE</li> <li>• <b>Wprowadzanie pasywnego zasilania PoE do 15W - na każdy kanał</b></li> <li>• Skuteczność ochrony 2kA @ 8/20 μs - na każdą żyłę przewodu</li> <li>• 2 stopnie ochrony przeciwprzepięciowej (GDT, TVS)</li> <li>• Możliwość zastosowania przewodów UTP, FTP 5 i 6-ej kategorii</li> <li>• Montaż w szafie RACK 19", wysokość 1U</li> <li>• Możliwość zamocowania na ścianie</li> <li>• Zalecany do urządzeń LAN montowanych na zewnątrz budynków</li> <li>• Rodzaje złącz wej / wyj: RJ45 / RJ45</li> </ul>	<p align="center">795,00 zł</p>
<p><a href="#">PTF-58R-EXT/InPoE/P</a></p> 	<p align="center"><b>8-kanalowe zabezpieczenie przeciwprzepięciowe serii EXT do systemów IP z pasywnym injektorem PoE</b></p> <ul style="list-style-type: none"> <li>• Zabezpieczenie 8 kanałów LAN</li> <li>• Zgodność z sieciami LAN 10Base-T, 100Base-T (10Mbit, 100Mbit)</li> <li>• Ochrona przeciwprzepięciowa obwodów PoE</li> <li>• <b>Wysoka trwałość i skuteczność ochrony dzięki zastosowaniu resetowalnych superszybkich bezpieczników MOSFET</b></li> <li>• <b>Wprowadzanie pasywnego zasilania PoE do 15W - na każdy kanał</b></li> <li>• Skuteczność ochrony 2kA @ 8/20 μs - na każdą żyłę przewodu</li> <li>• 3 stopnie ochrony przeciwprzepięciowej (GDT, MOSFET, TVS)</li> <li>• Możliwość zastosowania przewodów UTP, FTP 5 i 6-ej kategorii</li> <li>• Montaż w szafie RACK 19", wysokość 1U</li> <li>• Możliwość zamocowania na ścianie</li> <li>• Zalecany do urządzeń LAN montowanych na zewnątrz budynków, słupach i masztach</li> <li>• Rodzaje złącz wej / wyj: RJ45 / RJ45</li> </ul>	<p align="center">1 135,00 zł</p>

## 16-KANAŁOWE ZABEZPIECZENIA



<p><a href="#">PTU-516R-ECO/PoE</a></p>  <p><a href="#">PTF-516R-ECO/PoE</a></p> 	<p style="text-align: center;"><b>16-kanałowe zabezpieczenie przeciwprzepięciowe serii ECO z ochroną PoE do systemów IP</b></p> <ul style="list-style-type: none"> <li>• Zabezpieczenie 16 kanałów LAN</li> <li>• Zgodność z sieciami LAN 10Base-T, 100Base-T (10Mbit, 100Mbit)</li> <li>• Zabezpieczenie 16 kanałów linii PoE - wszystkie standardy do 60W</li> <li>• Skuteczność ochrony 100A @ 8/20 <math>\mu</math>s - na każdą żyłę przewodu</li> <li>• 1 stopień ochrony przeciwprzepięciowej (hybrydowy)</li> <li>• Zgodność z przewodami UTP, FTP 5 i 6-ej kategorii</li> <li>• Montaż w szafie RACK 19", wysokość 1U</li> <li>• Możliwość zamocowania na ścianie</li> <li>• Zalecany do urządzeń LAN montowanych wewnątrz budynków</li> <li>• Rodzaje złącz wej / wyj: dla wersji PTU: LSA / RJ45; dla wersji PTF: RJ45 / RJ45</li> </ul>	999,00 zł
<p><a href="#">PTU-516R-PRO/PoE</a></p>  <p><a href="#">PTF-516R-PRO/PoE</a></p> 	<p style="text-align: center;"><b>16-kanałowe zabezpieczenie przeciwprzepięciowe serii PRO z ochroną PoE do systemów IP</b></p> <ul style="list-style-type: none"> <li>• Zabezpieczenie 16 kanałów LAN</li> <li>• Zgodność z sieciami LAN 10Base-T, 100Base-T (10Mbit, 100Mbit)</li> <li>• Zabezpieczenie 16 kanałów linii PoE - wszystkie standardy do 60W</li> <li>• Skuteczność ochrony 2,5kA @ 8/20 <math>\mu</math>s - na każdą żyłę przewodu</li> <li>• 2 stopnie ochrony przeciwprzepięciowej (GDT, TVS)</li> <li>• Zgodność z przewodami UTP, FTP 5 i 6-ej kategorii</li> <li>• Montaż w szafie RACK 19", wysokość 1U</li> <li>• Możliwość zamocowania na ścianie</li> <li>• Zalecany do urządzeń LAN montowanych na zewnątrz budynków</li> <li>• Rodzaje złącz wej / wyj: dla wersji PTU: LSA / RJ45; dla wersji PTF: RJ45 / RJ45</li> </ul>	1 245,00 zł
<p><a href="#">PTU-516R-EXT/PoE</a></p>  <p><a href="#">PTF-516R-EXT/PoE</a></p> 	<p style="text-align: center;"><b>16-kanałowe zabezpieczenie przeciwprzepięciowe serii EXT z ochroną PoE do systemów IP</b></p> <ul style="list-style-type: none"> <li>• Zabezpieczenie 16 kanałów LAN</li> <li>• Zgodność z sieciami LAN 10Base-T, 100Base-T (10Mbit, 100Mbit)</li> <li>• Zabezpieczenie 16 kanałów linii PoE - wszystkie standardy do 60W</li> <li>• <b>Wysoka trwałość i skuteczność ochrony dzięki zastosowaniu resetowalnych superszybkich bezpieczników MOSFET</b></li> <li>• Skuteczność ochrony 2,5kA @ 8/20 <math>\mu</math>s - na każdą żyłę przewodu</li> <li>• 3 stopnie ochrony przeciwprzepięciowej (GDT, MOSFET, TVS)</li> <li>• Zgodność z przewodami UTP, FTP 5 i 6-ej kategorii</li> <li>• Montaż w szafie RACK 19", wysokość 1U</li> <li>• Możliwość zamocowania na ścianie</li> <li>• Zalecany do urządzeń LAN montowanych na zewnątrz budynków, słupach i masztach</li> <li>• Rodzaje złącz wej / wyj: dla wersji PTU: LSA / RJ45; dla wersji PTF: RJ45 / RJ45</li> </ul>	1 925,00 zł
16-KANAŁOWE ZABEZPIECZENIA Z INJEKTOREM PoE		
<p><a href="#">PTF-516R-ECO/InPoE/P</a></p> 	<p style="text-align: center;"><b>16-kanałowe zabezpieczenie przeciwprzepięciowe serii ECO do systemów IP z pasywnym injektorem PoE</b></p> <ul style="list-style-type: none"> <li>• Zabezpieczenie 16 kanałów LAN</li> <li>• Zgodność z sieciami LAN 10Base-T, 100Base-T (10Mbit, 100Mbit)</li> <li>• Ochrona przeciwprzepięciowa obwodów PoE</li> <li>• <b>Wprowadzanie pasywnego zasilania PoE do 15W - na każdy kanał</b></li> <li>• Skuteczność ochrony 100A @ 8/20 <math>\mu</math>s - na każdą żyłę przewodu</li> <li>• 1 stopień ochrony przeciwprzepięciowej (hybrydowy)</li> <li>• Zgodne ze standardem PoE do 15W</li> <li>• Zgodność z przewodami UTP, FTP 5 i 6-ej kategorii</li> <li>• Montaż w szafie RACK 19", wysokość 1U</li> <li>• Możliwość zamocowania na ścianie</li> <li>• Zalecany do urządzeń LAN montowanych wewnątrz budynków</li> <li>• Rodzaje złącz wej / wyj: RJ45 / RJ45</li> </ul>	1 145,00 zł



<p><a href="#"><u>PTF-516R-PRO/InPoE/P</u></a></p> 	<p><b>16-kanalowe zabezpieczenie przeciwprzepięciowe serii PRO do systemów IP z pasywnym injektorem PoE</b></p> <ul style="list-style-type: none"> <li>• Zabezpieczenie 16 kanałów LAN</li> <li>• Zgodność z sieciami LAN 10Base-T, 100Base-T (10Mbit, 100Mbit)</li> <li>• Ochrona przeciwprzepięciowa obwodów PoE</li> <li>• <b>Wprowadzanie pasywnego zasilania PoE do 15W - na każdy kanał</b></li> <li>• Skuteczność ochrony 2kA @ 8/20 μs - na każdą żyłę przewodu</li> <li>• 2 stopnie ochrony przeciwprzepięciowej (GDT, TVS)</li> <li>• Możliwość zastosowania przewodów UTP, FTP 5 i 6-ej kategorii</li> <li>• Montaż w szafie RACK 19", wysokość 1U</li> <li>• Zalecany do urządzeń LAN montowanych na zewnątrz budynków</li> <li>• Rodzaje Złącz wej / wyj: RJ45 / RJ45</li> </ul>	<p>1 405,00 zł</p>
<p><a href="#"><u>PTF-516R-EXT/InPoE/P</u></a></p> 	<p><b>16-kanalowe zabezpieczenie przeciwprzepięciowe serii EXT do systemów IP z pasywnym injektorem PoE</b></p> <ul style="list-style-type: none"> <li>• Zabezpieczenie 16 kanałów LAN</li> <li>• Zgodność z sieciami LAN 10Base-T, 100Base-T (10Mbit, 100Mbit)</li> <li>• Ochrona przeciwprzepięciowa obwodów PoE</li> <li>• <b>Wysoka trwałość i skuteczność ochrony dzięki zastosowaniu resetowalnych superszybkich bezpieczników MOSFET</b></li> <li>• <b>Wprowadzanie pasywnego zasilania PoE do 15W - na każdy kanał</b></li> <li>• Skuteczność ochrony 2kA @ 8/20 μs - na każdą żyłę przewodu</li> <li>• 3 stopnie ochrony przeciwprzepięciowej (GDT, MOSFET, TVS)</li> <li>• Możliwość zastosowania przewodów UTP, FTP 5 i 6-ej kategorii</li> <li>• Montaż w szafie RACK 19", wysokość 1U</li> <li>• Możliwość zamocowania na ścianie</li> <li>• Zalecany do urządzeń LAN montowanych na zewnątrz budynków, słupach i masztach</li> <li>• Rodzaje złącz wej / wyj: RJ45 / RJ45</li> </ul>	<p>2 085,00 zł</p>
<p><b>AKCESORIA MONTAŻOWE</b></p>		
<p><a href="#"><u>U-BOX</u></a></p> 	<p><b>Uchwyt słupowy do montażu kamer i zabezpieczeń</b></p> <ul style="list-style-type: none"> <li>• Uchwyt słupowy do montażu kamer i zabezpieczeń: BOX HD-1-EXT, BOX-PTU-51-EXT/PoE/MINI, BOX-1-PTF-51-EXT/PoE, BOX-2-PTF-51-EXT/PoE</li> <li>• Minimalna średnica słupa 55 mm</li> <li>• Blacha cynkowana galwanicznie zabezpieczona lakierem</li> <li>• Opaski w komplecie o średnicy 130 - 150 (mm)</li> <li>• Kompatybilny z kamerami m.in: Dahua, Hikvision, Novus</li> <li>• Wymiary: 150 x 230 x 55 (mm)</li> </ul>	<p>108,00 zł</p>
<p><a href="#"><u>BOX-1</u></a></p> 	<p><b>Puszka połączeniowa</b></p> <ul style="list-style-type: none"> <li>• Klasa szczelności IP66</li> <li>• Wodoszczelna, pyłoszczelna</li> <li>• Kompatybilna z uchwytem U-BOX</li> <li>• Wymiary: 114 x 114 x 57 (mm)</li> </ul>	<p>35,00 zł</p>
<p><a href="#"><u>BOX-2</u></a></p> 	<p><b>Puszka połączeniowa</b></p> <ul style="list-style-type: none"> <li>• Klasa szczelności IP66</li> <li>• Wodoszczelna, pyłoszczelna</li> <li>• Kompatybilna z uchwytem U-BOX</li> <li>• Wymiary: 151 x 117 x 67 (mm)</li> </ul>	<p>55,00 zł</p>
<p><a href="#"><u>BOX-3</u></a></p> 	<p><b>Puszka połączeniowa</b></p> <ul style="list-style-type: none"> <li>• Klasa szczelności IP66</li> <li>• Wodoszczelna, pyłoszczelna</li> <li>• Kompatybilna z uchwytem U-BOX</li> <li>• Wymiary: 190 x 150 x 77 (mm)</li> </ul>	<p>65,00 zł</p>



<p><b><u>BOX-3-DIN</u></b></p> 	<p align="center"><b>Puszka połączeniowa z szyną DIN</b></p> <ul style="list-style-type: none"> <li>• Klasa szczelności IP66</li> <li>• Wodoszczelna, pyłoszczelna</li> <li>• Kompatybilna z uchwytem U-BOX</li> <li>• W zestawie szyna DIN do montażu zabezpieczeń</li> <li>• Wymiary: 190 x 150 x 77 (mm)</li> </ul>	<p align="right">95,00 zł</p>
<p><b><u>PTF-5-BOX</u></b></p> 	<p align="center"><b>Obudowa do modułów PTF-54</b></p> <ul style="list-style-type: none"> <li>• Kompatybilna z 4-kanalowymi zabezpieczeniami PTF-54</li> <li>• Przeznaczona na jeden moduł 4-kanalowy</li> <li>• Zabezpiecza moduł przed kurzem i uszkodzeniami</li> <li>• Obudowa wolnostojąca / mocowana na ścianie</li> <li>• Wymiary: 133 x 82 x 35 (mm)</li> </ul>	<p align="right">32,00 zł</p>
<p><b><u>PTU/PTF-5-BOX</u></b></p> 	<p align="center"><b>Profesjonalna obudowa do modułów PTU-54 i PTF-54</b></p> <ul style="list-style-type: none"> <li>• Kompatybilna z 4-kanalowymi zabezpieczeniami PTU-54 i PTF-54</li> <li>• Przeznaczona na jeden moduł 4-kanalowy</li> <li>• Obudowa wolnostojąca / mocowana na ścianie</li> <li>• Uziemienie poprzez przewód</li> <li>• Wymiary: 184 x 104 x 48 (mm)</li> </ul>	<p align="right">95,00 zł</p>
<p><b><u>PTU/PTF-5-BOX-DIN</u></b></p> 	<p align="center"><b>Profesjonalna obudowa do modułów PTU-54 i PTF-54 na szynę DIN</b></p> <ul style="list-style-type: none"> <li>• Kompatybilna z 4-kanalowymi zabezpieczeniami PTU-54 i PTF-54</li> <li>• Przeznaczona na jeden moduł 4-kanalowy</li> <li>• Obudowa wolnostojąca / mocowana na szynę DIN</li> <li>• Uziemienie poprzez przewód / szynę DIN</li> <li>• Wymiary: 152 x 104 x 48 (mm)</li> </ul>	<p align="right">119,00 zł</p>
<p><b><u>LK-MOUNT</u></b></p> 	<p align="center"><b>Uchwyty kątowe do montażu paneli w szafie RACK</b></p> <ul style="list-style-type: none"> <li>• Przeznaczone do paneli porządkujących i zabezpieczeń</li> <li>• Umożliwiają mocowanie panela pod kątem 45 stopni</li> <li>• Mocowane w tylnej części szafy RACK</li> <li>• W zestawie prawy i lewy uchwyt</li> </ul>	<p align="right">65,00 zł</p>
<p><b><u>PTU/PTF-5/6-COVER</u></b></p> 	<p align="center"><b>Pokrywa maskująca do paneli PTU/PTF</b></p> <ul style="list-style-type: none"> <li>• Wykonana z blachy malowanej proszkowo</li> <li>• Mocowanie do panela za pomocą śrub</li> <li>• Przeznaczona do zabezpieczeń serii PTU i PTF w obudowie RACK</li> <li>• Zabezpiecza urządzenia przed kurzem, niepożądanym dostępem i uszkodzeniami</li> </ul>	<p align="right">65,00 zł</p>
<p><b><u>PTU/PTF-5-RACK</u></b></p> 	<p align="center"><b>Obudowa metalowa 1U do szafy RACK 19" na zabezpieczenia modułowe PTU-54 i PTF-54</b></p> <ul style="list-style-type: none"> <li>• Umożliwia zaprojektowanie panela o dowolnej konfiguracji zabezpieczeń przeciwprzepięciowych serii PTU-54 i PTF-54</li> <li>• Pozwala na montaż od 1 do 4 modułów PTU-54 lub PTF-54</li> <li>• Zapewnia stabilne połączenie śrubowe modułów</li> <li>• Uziemienie poprzez przewód</li> <li>• Montaż w szafie RACK 19", wysokość 1U</li> </ul>	<p align="right">185,00 zł</p>





## BEZPRZEWODOWA TRANSMISJA VIDEO AHD / CVI / TVI





<p><a href="#">AV-500-4HD</a></p> 	<p style="text-align: center;"><b>Zestaw bezprzewodowej transmisji Video do systemów AHD, CVI, TVI, CVBS</b></p> <ul style="list-style-type: none"> <li>• Zasięg radiowy do 500m</li> <li>• <b>Obsługiwana rozdzielczość 960H - 2Mpix</b></li> <li>• Obsługa formatów AHD, CVI, TVI, CVBS</li> <li>• Kanały radiowe: 2 lub 4</li> <li>• Częstotliwość pracy 5.8GHz</li> <li>• Wbudowane zabezpieczenia przeciwprzepięciowe Video z technologią MOSFET</li> <li>• Wbudowane zabezpieczenia przeciwprzepięciowe zasilania</li> <li>• Kompatybilne z przewodem koncentrycznym lub skrętką UTP</li> <li>• Wygodne podłączenie kamer</li> <li>• <b>Wygodny uchwyt ścienna-słupowy</b></li> </ul>	1 270,00 zł
<p><a href="#">AV-500-4HD-L</a></p> 	<p style="text-align: center;"><b>Zestaw bezprzewodowej transmisji Video do systemów AHD, CVI, TVI, CVBS do wind</b></p> <ul style="list-style-type: none"> <li>• Zasięg radiowy do 150m wewnątrz szachtu windowego</li> <li>• <b>Obsługiwana rozdzielczość 960H - 2Mpix</b></li> <li>• Obsługa formatów AHD, CVI, TVI, CVBS</li> <li>• 2 lub 4 kanały radiowe</li> <li>• Częstotliwość pracy 5.8GHz</li> <li>• Wbudowane zabezpieczenia przeciwprzepięciowe Video z technologią MOSFET</li> <li>• Wbudowane zabezpieczenia przeciwprzepięciowe zasilania</li> <li>• Kompatybilne z przewodem koncentrycznym lub skrętką UTP</li> <li>• Wygodne podłączenie kamer</li> </ul>	1 130,00 zł

## ZABEZPIECZENIA I SEPARATORY VIDEO AHD / CVI / TVI





### 1-KANAŁOWE ZABEZPIECZENIA VIDEO HD





<p><a href="#">HDO-1F-PRO</a></p> 	<p style="text-align: center;"><b>1-kanałowe zabezpieczenie przeciwprzepięciowe Video serii PRO z gniazdem BNC - AHD, CVI, TVI</b></p> <ul style="list-style-type: none"> <li>• Kompatybilny z systemami <b>AHD, HD-CVI, HD-TVI (Turbo HD) do 8 Mpix</b></li> <li>• 2 stopnie ochrony przeciwprzepięciowej (GDT, TVS)</li> <li>• Skuteczność ochrony 10kA @ 8/20 μs</li> <li>• Pasywne działanie</li> <li>• 2-kierunkowa transmisja sygnału</li> <li>• <b>Niska pojemność obwodu</b></li> <li>• Odprowadzanie ładunku do ziemi poprzez przewód</li> </ul>	65,00 zł
<p><a href="#">HDT-1F-PRO</a></p> 	<p style="text-align: center;"><b>1-kanałowe zabezpieczenie przeciwprzepięciowe Video serii PRO z transformatorem na skrętkę - AHD, CVI, TVI</b></p> <ul style="list-style-type: none"> <li>• Kompatybilny z systemami <b>AHD, HD-CVI, HD-TVI (Turbo HD) do 8 Mpix</b></li> <li>• 2 stopnie ochrony przeciwprzepięciowej (GDT, TVS)</li> <li>• Skuteczność ochrony 10kA @ 8/20 μs</li> <li>• Wbudowany transformator dla skrętki UTP</li> <li>• Pasywne działanie</li> <li>• 2-kierunkowa transmisja sygnału</li> <li>• <b>Niska pojemność obwodu</b></li> <li>• Odprowadzanie ładunku do ziemi poprzez przewód</li> </ul>	75,00 zł





<p><a href="#">HDO-1F-EXT</a></p> 	<p><b>1-kanalowe zabezpieczenie przeciwprzepięciowe Video serii EXT z gniazdem BNC - AHD, CVI, TVI</b></p> <ul style="list-style-type: none"> <li>• Kompatybilny z systemami <b>AHD, HD-CVI, HD-TVI (Turbo HD) do 8 Mpix</b></li> <li>• 3 stopnie ochrony przeciwprzepięciowej (GDT, MOSFET, TVS)</li> <li>• <b>Superszybki czas zadziałania - bezpiecznik MOSFET</b></li> <li>• Skuteczność ochrony 10kA @ 8/20 μs</li> <li>• Pasywne działanie</li> <li>• 2-kierunkowa transmisja sygnału</li> <li>• <b>Niska pojemność obwodu</b></li> <li>• Odprowadzanie ładunku do ziemi poprzez przewód</li> </ul>	<p>76,00 zł</p>
<p><a href="#">HDT-1F-EXT</a></p> 	<p><b>1-kanalowe zabezpieczenie przeciwprzepięciowe Video serii EXT z transformatorem na skrętkę - AHD, CVI, TVI</b></p> <ul style="list-style-type: none"> <li>• Kompatybilny z systemami <b>AHD, HD-CVI, HD-TVI (Turbo HD) do 8 Mpix</b></li> <li>• 3 stopnie ochrony przeciwprzepięciowej (GDT, MOSFET, TVS)</li> <li>• <b>Superszybki czas zadziałania - bezpiecznik MOSFET</b></li> <li>• Skuteczność ochrony 10kA @ 8/20 μs</li> <li>• Wbudowany transformator dla skrętki UTP</li> <li>• Pasywne działanie</li> <li>• 2-kierunkowa transmisja sygnału</li> <li>• <b>Niska pojemność obwodu</b></li> <li>• Odprowadzanie ładunku do ziemi poprzez przewód</li> </ul>	<p>96,00 zł</p>
<p><a href="#">BOX HD-1-EXT/12VDC</a></p> 	<p><b>1-kanalowe zewnętrzne zabezpieczenie przeciwprzepięciowe Video i zasilania serii EXT z transformatorem na skrętkę - AHD, CVI, TVI</b></p> <ul style="list-style-type: none"> <li>• Kompatybilny z systemami <b>AHD, HD-CVI, HD-TVI (Turbo HD) do 8 Mpix</b></li> <li>• 3 stopnie ochrony przeciwprzepięciowej (GDT, MOSFET, TVS)</li> <li>• <b>Wysoka trwałość i skuteczność ochrony dzięki technologii MOSFET</b></li> <li>• Skuteczność ochrony 10kA @ 8/20 μs</li> <li>• Wbudowany transformator dla skrętki UTP</li> <li>• Zabezpieczenie zasilania 12V DC - dostępna wersja <a href="#">BOX HD-1-EXT/24VAC</a></li> <li>• 2-kierunkowa transmisja sygnału</li> <li>• <b>Niska pojemność obwodu</b></li> <li>• Zalecany do kamer montowanych na zewnątrz budynków oraz na słupach i masztach</li> <li>• Możliwość montażu na ścianie lub uchwycie słupowym U-BOX</li> <li>• Hermetyczna obudowa o klasie szczelności IP65 i wymiarach 114 x 114 x 57 mm</li> <li>• Odprowadzanie ładunku do ziemi poprzez przewód</li> </ul>	<p>175,00 zł</p>
<p><b>1-KANAŁOWE SEPARATORY VIDEO HD</b></p>		
<p><a href="#">HSO-1F-ECO</a></p> 	<p><b>1-kanalowy separator Video serii ECO z filtrem przeciwzakłóceniom i gniazdem BNC - AHD, CVI, TVI</b></p> <ul style="list-style-type: none"> <li>• Kompatybilny z systemami <b>AHD, HD-CVI, HD-TVI (Turbo HD) do 2 Mpix</b></li> <li>• <b>Zabezpiecza przed różnicami potencjałów i zakłóceniami wynikającymi z pętli mas</b></li> <li>• <b>Wbudowany filtr przeciwzakłóceń</b></li> <li>• Pasywne działanie</li> <li>• 2-kierunkowa transmisja sygnału</li> <li>• <b>Niska pojemność obwodu</b></li> <li>• Wysoka skuteczność eliminacji zakłóceń</li> </ul>	<p>88,00 zł</p>
<p><a href="#">HST-1F-ECO</a></p> 	<p><b>1-kanalowy separator Video serii ECO z filtrem przeciwzakłóceniom i transformatorem na skrętkę - AHD, CVI, TVI</b></p> <ul style="list-style-type: none"> <li>• Kompatybilny z systemami <b>AHD, HD-CVI, HD-TVI (Turbo HD) do 2 Mpix</b></li> <li>• <b>Zabezpiecza przed różnicami potencjałów i zakłóceniami wynikającymi z pętli mas</b></li> <li>• <b>Wbudowany filtr przeciwzakłóceń</b></li> <li>• Wbudowany transformator dla skrętki UTP</li> <li>• Pasywne działanie</li> <li>• 2-kierunkowa transmisja sygnału</li> <li>• <b>Niska pojemność obwodu</b></li> <li>• Wysoka skuteczność eliminacji zakłóceń</li> </ul>	<p>96,00 zł</p>

<p><a href="#">HSO-1F-EXT</a></p> 	<p><b>1-kanalowy separator Video serii EXT z zabezpieczeniem, filtrem przeciwzakłóceń i gniazdem BNC - AHD, CVI, TVI</b></p> <ul style="list-style-type: none"> <li>• Kompatybilny z systemami <b>AHD, HD-CVI, HD-TVI (Turbo HD) do 2 Mpix</b></li> <li>• <b>Zabezpiecza przed różnicami potencjałów i zakłóceniami wynikającymi z pętli mas</b></li> <li>• <b>Wbudowany filtr przeciwzakłóceń</b></li> <li>• <b>Wbudowany szybki bezpiecznik MOSFET</b></li> <li>• 3 stopnie ochrony przeciwprzepięciowej (GDT, MOSFET, TVS)</li> <li>• Skuteczność ochrony 10kA @ 8/20 μs</li> <li>• Pasywne działanie</li> <li>• 2-kierunkowa transmisja sygnału</li> <li>• <b>Niska pojemność obwodu</b></li> <li>• Wysokiej jakości złącza BNC</li> <li>• Wysoka skuteczność eliminacji zakłóceń</li> <li>• Odprowadzanie ładunku do ziemi poprzez przewód</li> </ul>	<p>112,00 zł</p>
<p><a href="#">HST-1F-EXT</a></p> 	<p><b>1-kanalowy separator Video serii EXT z zabezpieczeniem, filtrem przeciwzakłóceń i transformatorem na skrętkę - AHD, CVI, TVI</b></p> <ul style="list-style-type: none"> <li>• Kompatybilny z systemami <b>AHD, HD-CVI, HD-TVI (Turbo HD) do 2 Mpix</b></li> <li>• <b>Zabezpiecza przed różnicami potencjałów i zakłóceniami wynikającymi z pętli mas</b></li> <li>• <b>Wbudowany filtr przeciwzakłóceń</b></li> <li>• <b>Wbudowany szybki bezpiecznik MOSFET</b></li> <li>• 3 stopnie ochrony przeciwprzepięciowej (GDT, MOSFET, TVS)</li> <li>• Skuteczność ochrony 10kA @ 8/20 μs</li> <li>• Wbudowany transformator dla skrętki UTP</li> <li>• Pasywne działanie</li> <li>• 2-kierunkowa transmisja sygnału</li> <li>• <b>Niska pojemność obwodu</b></li> <li>• Wysokiej jakości złącza BNC</li> <li>• Wysoka skuteczność eliminacji zakłóceń</li> <li>• Odprowadzanie ładunku do ziemi poprzez przewód</li> </ul>	<p>118,00 zł</p>
<p><b>4-KANAŁOWE ZABEZPIECZENIA VIDEO HD</b></p>		
<p><a href="#">LHD-4-PRO-FPS</a></p> 	<p><b>4-kanalowe zabezpieczenie przeciwprzepięciowe AHD, CVI, TVI serii PRO z uniwersalnym złączem na skrętkę lub koncentryk i dystrybucją zasilania</b></p> <ul style="list-style-type: none"> <li>• Kompatybilny z systemami <b>AHD, HD-CVI, HD-TVI (Turbo HD) do 8 Mpix</b></li> <li>• 2 stopnie ochrony przeciwprzepięciowej (GDT, TVS)</li> <li>• Skuteczność ochrony 4kA @ 8/20 μs</li> <li>• 2-kierunkowa transmisja sygnału</li> <li>• <b>Wejścia uniwersalne dla skrętki i koncentryka</b></li> <li>• Wbudowane transformatory dla skrętki UTP</li> <li>• <b>Dystrybucja zasilania 12V DC dla 4 kamer (24V na zamówienie)</b></li> <li>• Wbudowane bezpieczniki automatyczne na linii zasilania</li> <li>• Optyczna i dźwiękowa sygnalizacja zwarcia</li> <li>• Odprowadzanie ładunku do ziemi poprzez przewód</li> </ul>	<p>229,00 zł</p>
<p><a href="#">LHD-4-EXT-FPS</a></p> 	<p><b>4-kanalowe zabezpieczenie przeciwprzepięciowe AHD, CVI, TVI serii EXT z uniwersalnym złączem na skrętkę lub koncentryk i dystrybucją zasilania</b></p> <ul style="list-style-type: none"> <li>• Kompatybilny z systemami <b>AHD, HD-CVI, HD-TVI (Turbo HD) do 8 Mpix</b></li> <li>• 3 stopnie ochrony przeciwprzepięciowej (GDT, MOSFET, TVS)</li> <li>• <b>Superszybki czas zadziałania - bezpiecznik MOSFET</b></li> <li>• Skuteczność ochrony 10kA @ 8/20 μs</li> <li>• 2-kierunkowa transmisja sygnału</li> <li>• <b>Wejścia uniwersalne dla skrętki i koncentryka</b></li> <li>• Wbudowane transformatory dla skrętki UTP</li> <li>• <b>Dystrybucja zasilania 12V DC dla 4 kamer (24V na zamówienie)</b></li> <li>• Wbudowane bezpieczniki automatyczne na linii zasilania</li> <li>• Optyczna i dźwiękowa sygnalizacja zwarcia</li> <li>• Odprowadzanie ładunku do ziemi poprzez przewód</li> </ul>	<p>274,00 zł</p>





## 8-KANAŁOWE PANELE PORZĄDKUJĄCE I ZABEZPIECZENIA VIDEO HD





<p><a href="#"><u>FKO-8-HD</u></a></p> 	<p style="text-align: center;"><b>8-kanałowy panel połączeniowy dla przewodu koncentrycznego</b></p> <ul style="list-style-type: none"> <li>• Kompatybilny z systemami <b>AHD, HD-CVI, HD-TVI (Turbo HD) do 8 Mpix</b></li> <li>• 8 kanałów Video</li> <li>• Dedykowany do podłączenia przewodów koncentrycznych</li> <li>• Montaż w szafie RACK 19", wysokość 1U</li> <li>• Dodatkowe otwory do mocowania opasek</li> </ul>	205,00 zł
<p><a href="#"><u>FKO-8-HD-FPS</u></a></p> 	<p style="text-align: center;"><b>8-kanałowy panel połączeniowy dla przewodu koncentrycznego z dystrybucją zasilania</b></p> <ul style="list-style-type: none"> <li>• Kompatybilny z systemami <b>AHD, HD-CVI, HD-TVI (Turbo HD) do 8 Mpix</b></li> <li>• 8 kanałów Video</li> <li>• Dedykowany do podłączenia przewodów koncentrycznych</li> <li>• <b>Dystrybucja zasilania 12V DC dla 8 kamer (24V na zamówienie)</b></li> <li>• Wbudowane bezpieczniki automatyczne na linii zasilania</li> <li>• Montaż w szafie RACK 19", wysokość 1U</li> <li>• Dodatkowe otwory do mocowania opasek</li> </ul>	285,00 zł
<p><a href="#"><u>FKT-8-HD</u></a></p> 	<p style="text-align: center;"><b>8-kanałowy panel połączeniowy z transformatorem na skrętkę</b></p> <ul style="list-style-type: none"> <li>• Kompatybilny z systemami <b>AHD, HD-CVI, HD-TVI (Turbo HD) do 8 Mpix</b></li> <li>• 8 kanałów Video</li> <li>• Wbudowane transformatory dla skrętki UTP</li> <li>• Montaż w szafie RACK 19", wysokość 1U</li> <li>• Dodatkowe otwory do mocowania opasek</li> </ul>	285,00 zł
<p><a href="#"><u>FKT-8-HD-FPS</u></a></p> 	<p style="text-align: center;"><b>8-kanałowy panel połączeniowy z transformatorem na skrętkę i dystrybucją zasilania</b></p> <ul style="list-style-type: none"> <li>• Kompatybilny z systemami <b>AHD, HD-CVI, HD-TVI (Turbo HD) do 8 Mpix</b></li> <li>• 8 kanałów Video</li> <li>• Wbudowane transformatory dla skrętki UTP</li> <li>• <b>Dystrybucja zasilania 12V DC dla 8 kamer (24V na zamówienie)</b></li> <li>• Wbudowane bezpieczniki automatyczne na linii zasilania</li> <li>• Montaż w szafie RACK 19", wysokość 1U</li> <li>• Dodatkowe otwory do mocowania opasek</li> </ul>	362,00 zł
<p><a href="#"><u>LHD-8R-PRO</u></a></p> 	<p style="text-align: center;"><b>8-kanałowe zabezpieczenie przeciwprzepięciowe Video AHD, CVI, TVI serii PRO z uniwersalnym złączem na skrętkę lub koncentryk</b></p> <ul style="list-style-type: none"> <li>• Kompatybilny z systemami <b>AHD, HD-CVI, HD-TVI (Turbo HD) do 8 Mpix</b></li> <li>• 2 stopnie ochrony przeciwprzepięciowej (GDT, TVS)</li> <li>• Skuteczność ochrony 4kA @ 8/20 μs</li> <li>• 2-kierunkowa transmisja sygnału</li> <li>• <b>Wejścia uniwersalne dla skrętki i koncentryka</b></li> <li>• Wbudowane transformatory dla skrętki UTP</li> <li>• Montaż w szafie RACK 19", wysokość 1U</li> <li>• Odprowadzanie ładunku do ziemi poprzez przewód</li> </ul>	460,00 zł



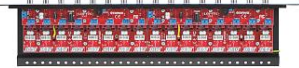
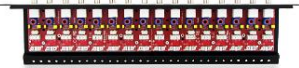

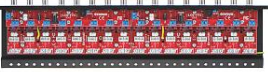

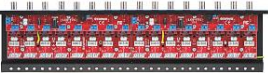
<p><a href="#"><u>LHD-8R-PRO-FPS</u></a></p> 	<p><b>8-kanalowe zabezpieczenie przeciwprzepięciowe Video AHD, CVI, TVI serii PRO z uniwersalnym złączem na skrętkę lub koncentryk i dystrybucją zasilania</b></p> <ul style="list-style-type: none"> <li>• Kompatybilny z systemami <b>AHD, HD-CVI, HD-TVI (Turbo HD) do 8 Mpix</b></li> <li>• 2 stopnie ochrony przeciwprzepięciowej (GDT, TVS)</li> <li>• Skuteczność ochrony 4kA @ 8/20 μs</li> <li>• 2-kierunkowa transmisja sygnału</li> <li>• <b>Wejścia uniwersalne dla skrętki i koncentryka</b></li> <li>• Wbudowane transformatory dla skrętki UTP</li> <li>• <b>Dystrybucja zasilania 12V DC dla 8 kamer (24V na zamówienie)</b></li> <li>• Wbudowane bezpieczniki automatyczne na linii zasilania</li> <li>• Optyczna i dźwiękowa sygnalizacja zwarcia</li> <li>• Montaż w szafie RACK 19", wysokość 1U</li> <li>• Odprowadzanie ładunku do ziemi poprzez przewód</li> </ul>	<p>556,00 zł</p>
<p><a href="#"><u>LHD-8R-EXT</u></a></p> 	<p><b>8-kanalowe zabezpieczenie przeciwprzepięciowe Video AHD, CVI, TVI serii EXT z uniwersalnym złączem na skrętkę lub koncentryk</b></p> <ul style="list-style-type: none"> <li>• Kompatybilny z systemami <b>AHD, HD-CVI, HD-TVI (Turbo HD) do 8 Mpix</b></li> <li>• 3 stopnie ochrony przeciwprzepięciowej (GDT, MOSFET, TVS)</li> <li>• <b>Superszybki czas zadziałania - bezpiecznik MOSFET</b></li> <li>• Skuteczność ochrony 10kA @ 8/20 μs</li> <li>• 2-kierunkowa transmisja sygnału</li> <li>• <b>Wejścia uniwersalne dla skrętki i koncentryka</b></li> <li>• Wbudowane transformatory dla skrętki UTP</li> <li>• Montaż w szafie RACK 19", wysokość 1U</li> <li>• Odprowadzanie ładunku do ziemi poprzez przewód</li> </ul>	<p>556,00 zł</p>
<p><a href="#"><u>LHD-8R-EXT-FPS</u></a></p> 	<p><b>8-kanalowe zabezpieczenie przeciwprzepięciowe Video AHD, CVI, TVI serii EXT z uniwersalnym złączem na skrętkę lub koncentryk i dystrybucją zasilania</b></p> <ul style="list-style-type: none"> <li>• Kompatybilny z systemami <b>AHD, HD-CVI, HD-TVI (Turbo HD) do 8 Mpix</b></li> <li>• 3 stopnie ochrony przeciwprzepięciowej (GDT, MOSFET, TVS)</li> <li>• <b>Superszybki czas zadziałania - bezpiecznik MOSFET</b></li> <li>• Skuteczność ochrony 10kA @ 8/20 μs</li> <li>• 2-kierunkowa transmisja sygnału</li> <li>• <b>Wejścia uniwersalne dla skrętki i koncentryka</b></li> <li>• Wbudowane transformatory dla skrętki UTP</li> <li>• <b>Dystrybucja zasilania 12V DC dla 8 kamer (24V na zamówienie)</b></li> <li>• Wbudowane bezpieczniki automatyczne na linii zasilania</li> <li>• Optyczna i dźwiękowa sygnalizacja zwarcia</li> <li>• Montaż w szafie RACK 19", wysokość 1U</li> <li>• Odprowadzanie ładunku do ziemi poprzez przewód</li> </ul>	<p>664,00 zł</p>
<p><a href="#"><u>LHST-8R-EXT</u></a></p> 	<p><b>8-kanalowe zabezpieczenie przeciwprzepięciowe z separacją Video AHD, CVI, TVI serii EXT z transformatorem na skrętkę</b></p> <ul style="list-style-type: none"> <li>• Kompatybilny z systemami <b>AHD, HD-CVI, HD-TVI (Turbo HD) do 2 Mpix</b></li> <li>• 3 stopnie ochrony przeciwprzepięciowej (GDT, MOSFET, TVS)</li> <li>• <b>Superszybki czas zadziałania - bezpiecznik MOSFET</b></li> <li>• <b>Zabezpiecza przed różnicami potencjałów i zakłóceniami wynikającymi z pętli mas</b></li> <li>• Skuteczność ochrony 10kA @ 8/20 μs</li> <li>• 2-kierunkowa transmisja sygnału</li> <li>• <b>Izolacja galwaniczna 800VDC</b></li> <li>• Wbudowane transformatory dla skrętki UTP</li> <li>• <b>Niska pojemność obwodu</b></li> <li>• Montaż w szafie RACK 19", wysokość 1U</li> <li>• Odprowadzanie ładunku do ziemi poprzez przewód</li> </ul>	<p>664,00 zł</p>

<p><a href="#">LHST-8R-EXT-FPS</a></p> 	<p><b>8-kanalowe zabezpieczenie przeciwprzebieciowe z separacją Video AHD, CVI, TVI serii EXT z transformatorem na skrętkę i dystrybucją zasilania</b></p> <ul style="list-style-type: none"> <li>• Kompatybilny z systemami <b>AHD, HD-CVI, HD-TVI (Turbo HD) do 2 Mpix</b></li> <li>• 3 stopnie ochrony przeciwprzebieciowej (GDT, MOSFET, TVS)</li> <li>• <b>Superszybki czas zadziałania - bezpiecznik MOSFET</b></li> <li>• <b>Zabezpiecza przed różnicami potencjałów i zakłóceniami wynikającymi z pętli mas</b></li> <li>• Skuteczność ochrony 10kA @ 8/20 μs</li> <li>• 2-kierunkowa transmisja sygnału</li> <li>• <b>Izolacja galwaniczna 800VDC</b></li> <li>• Wbudowane transformatory dla skrętki UTP</li> <li>• <b>Niska pojemność obwodu</b></li> <li>• <b>Dystrybucja zasilania 12V DC dla 8 kamer (24V na zamówienie)</b></li> <li>• Wbudowane bezpieczniki automatyczne na linii zasilania</li> <li>• Optyczna i dźwiękowa sygnalizacja zwarcia</li> <li>• Montaż w szafie RACK 19", wysokość 1U</li> <li>• Odprowadzanie ładunku do ziemi poprzez przewód</li> </ul>	<p>768,00 zł</p>
<p><a href="#">LHSO-8R-EXT</a></p> 	<p><b>8-kanalowe zabezpieczenie przeciwprzebieciowe z separacją Video AHD, CVI, TVI serii EXT dla przewodu koncentrycznego</b></p> <ul style="list-style-type: none"> <li>• Kompatybilny z systemami <b>AHD, HD-CVI, HD-TVI (Turbo HD) do 2 Mpix</b></li> <li>• 3 stopnie ochrony przeciwprzebieciowej (GDT, MOSFET, TVS)</li> <li>• <b>Superszybki czas zadziałania - bezpiecznik MOSFET</b></li> <li>• <b>Zabezpiecza przed różnicami potencjałów i zakłóceniami wynikającymi z pętli mas</b></li> <li>• Skuteczność ochrony 10kA @ 8/20 μs</li> <li>• 2-kierunkowa transmisja sygnału</li> <li>• <b>Niska pojemność obwodu</b></li> <li>• <b>Izolacja galwaniczna 800VDC</b></li> <li>• Montaż w szafie RACK 19", wysokość 1U</li> <li>• Odprowadzanie ładunku do ziemi poprzez przewód</li> </ul>	<p>664,00 zł</p>
<p><a href="#">LHSO-8R-EXT-FPS</a></p> 	<p><b>8-kanalowe zabezpieczenie przeciwprzebieciowe z separacją Video AHD, CVI, TVI serii EXT dla przewodu koncentrycznego i dystrybucją zasilania</b></p> <ul style="list-style-type: none"> <li>• Kompatybilny z systemami <b>AHD, HD-CVI, HD-TVI (Turbo HD) do 2 Mpix</b></li> <li>• 3 stopnie ochrony przeciwprzebieciowej (GDT, MOSFET, TVS)</li> <li>• <b>Superszybki czas zadziałania - bezpiecznik MOSFET</b></li> <li>• <b>Zabezpiecza przed różnicami potencjałów i zakłóceniami wynikającymi z pętli mas</b></li> <li>• Skuteczność ochrony 10kA @ 8/20 μs</li> <li>• 2-kierunkowa transmisja sygnału</li> <li>• <b>Izolacja galwaniczna 800VDC</b></li> <li>• <b>Niska pojemność obwodu</b></li> <li>• <b>Dystrybucja zasilania 12V DC dla 8 kamer (24V na zamówienie)</b></li> <li>• Wbudowane bezpieczniki automatyczne na linii zasilania</li> <li>• Optyczna i dźwiękowa sygnalizacja zwarcia</li> <li>• Montaż w szafie RACK 19", wysokość 1U</li> <li>• Odprowadzanie ładunku do ziemi poprzez przewód</li> </ul>	<p>768,00 zł</p>
<p><b>16-KANAŁOWE PANELE PORZĄDKUJĄCE I ZABEZPIECZENIA VIDEO HD</b></p>		
<p><a href="#">FKO-16-HD</a></p> 	<p><b>16-kanalowy panel połączeniowy dla przewodu koncentrycznego</b></p> <ul style="list-style-type: none"> <li>• Kompatybilny z systemami <b>AHD, HD-CVI, HD-TVI (Turbo HD) do 8 Mpix</b></li> <li>• 16 kanałów Video</li> <li>• Dedykowany do podłączenia przewodów koncentrycznych</li> <li>• Montaż w szafie RACK 19", wysokość 1U</li> <li>• Dodatkowe otwory do mocowania opasek zaciskowych</li> </ul>	<p>296,00 zł</p>



<p><a href="#">FKO-16-HD-FPS</a></p> 	<p align="center"><b>16-kanalowy panel połączeniowy dla przewodu koncentrycznego z dystrybucją zasilania</b></p> <ul style="list-style-type: none"> <li>• Kompatybilny z systemami <b>AHD, HD-CVI, HD-TVI (Turbo HD) do 8 Mpix</b></li> <li>• 16 kanałów Video</li> <li>• Dedykowany do podłączenia przewodów koncentrycznych</li> <li>• <b>Dystrybucja zasilania 12V DC dla 16 kamer (24V na zamówienie)</b></li> <li>• Wbudowane bezpieczniki automatyczne na linii zasilania</li> <li>• Montaż w szafie RACK 19", wysokość 1U</li> <li>• Dodatkowe otwory do mocowania opasek zaciskowych</li> </ul>	<p align="right">460,00 zł</p>
<p><a href="#">FKT-16-HD</a></p> 	<p align="center"><b>16-kanalowy panel połączeniowy z transformatorem na skrętkę</b></p> <ul style="list-style-type: none"> <li>• Kompatybilny z systemami <b>AHD, HD-CVI, HD-TVI (Turbo HD) do 8 Mpix</b></li> <li>• 16 kanałów Video</li> <li>• Wbudowane transformatory dla skrętki UTP</li> <li>• Montaż w szafie RACK 19", wysokość 1U</li> <li>• Dodatkowe otwory do mocowania opasek zaciskowych</li> </ul>	<p align="right">435,00 zł</p>
<p><a href="#">FKT-16-HD-FPS</a></p> 	<p align="center"><b>16-kanalowy panel połączeniowy z transformatorem na skrętkę i dystrybucją zasilania</b></p> <ul style="list-style-type: none"> <li>• Kompatybilny z systemami <b>AHD, HD-CVI, HD-TVI (Turbo HD) do 8 Mpix</b></li> <li>• 16 kanałów Video</li> <li>• Wbudowane transformatory dla skrętki UTP</li> <li>• <b>Dystrybucja zasilania 12V DC dla 16 kamer (24V na zamówienie)</b></li> <li>• Wbudowane bezpieczniki automatyczne na linii zasilania</li> <li>• Montaż w szafie RACK 19", wysokość 1U</li> <li>• Dodatkowe otwory do mocowania opasek zaciskowych</li> </ul>	<p align="right">595,00 zł</p>
<p><a href="#">LHD-16R-PRO</a></p> 	<p align="center"><b>16-kanalowe zabezpieczenie przeciwprzebieciowe Video AHD, CVI, TVI serii PRO z uniwersalnym złączem na skrętkę lub koncentryk</b></p> <ul style="list-style-type: none"> <li>• Kompatybilny z systemami <b>AHD, HD-CVI, HD-TVI (Turbo HD) do 8 Mpix</b></li> <li>• 2 stopnie ochrony przeciwprzebieciowej (GDT, TVS)</li> <li>• Skuteczność ochrony 4kA @ 8/20 <math>\mu</math>s</li> <li>• 2-kierunkowa transmisja sygnału</li> <li>• <b>Wejścia uniwersalne dla skrętki i koncentryka</b></li> <li>• Wbudowane transformatory dla skrętki UTP</li> <li>• Montaż w szafie RACK 19", wysokość 1U</li> <li>• Odprowadzanie ładunku do ziemi poprzez przewód</li> </ul>	<p align="right">709,00 zł</p>
<p><a href="#">LHD-16R-PRO-FPS</a></p> 	<p align="center"><b>16-kanalowe zabezpieczenie przeciwprzebieciowe Video AHD, CVI, TVI serii PRO z uniwersalnym złączem na skrętkę lub koncentryk i dystrybucją zasilania</b></p> <ul style="list-style-type: none"> <li>• Kompatybilny z systemami <b>AHD, HD-CVI, HD-TVI (Turbo HD) do 8 Mpix</b></li> <li>• 2 stopnie ochrony przeciwprzebieciowej (GDT, TVS)</li> <li>• Skuteczność ochrony 4kA @ 8/20 <math>\mu</math>s</li> <li>• 2-kierunkowa transmisja sygnału</li> <li>• <b>Wejścia uniwersalne dla skrętki i koncentryka</b></li> <li>• Wbudowane transformatory dla skrętki UTP</li> <li>• <b>Dystrybucja zasilania 12V DC dla 16 kamer (24V na zamówienie)</b></li> <li>• Wbudowane bezpieczniki automatyczne na linii zasilania</li> <li>• Optyczna i dźwiękowa sygnalizacja zwarcia</li> <li>• Montaż w szafie RACK 19", wysokość 1U</li> <li>• Odprowadzanie ładunku do ziemi poprzez przewód</li> </ul>	<p align="right">899,00 zł</p>
<p><a href="#">LHD-16R-EXT</a></p> 	<p align="center"><b>16-kanalowe zabezpieczenie przeciwprzebieciowe Video AHD, CVI, TVI serii EXT z uniwersalnym złączem na skrętkę lub koncentryk</b></p> <ul style="list-style-type: none"> <li>• Kompatybilny z systemami <b>AHD, HD-CVI, HD-TVI (Turbo HD) do 8 Mpix</b></li> <li>• 3 stopnie ochrony przeciwprzebieciowej (GDT, MOSFET, TVS)</li> <li>• <b>Superszybki czas zadziałania - bezpiecznik MOSFET</b></li> <li>• Skuteczność ochrony 10kA @ 8/20 <math>\mu</math>s</li> <li>• 2-kierunkowa transmisja sygnału</li> <li>• <b>Wejścia uniwersalne dla skrętki i koncentryka</b></li> <li>• Wbudowane transformatory dla skrętki UTP</li> <li>• Montaż w szafie RACK 19", wysokość 1U</li> <li>• Odprowadzanie ładunku do ziemi poprzez przewód</li> </ul>	<p align="right">865,00 zł</p>

<p><b><u>LHD-16R-EXT-FPS</u></b></p> 	<p><b>16-kanalowe zabezpieczenie przeciwprzepięciowe Video AHD, CVI, TVI serii EXT z uniwersalnym złączem na skrętkę lub koncentryk i dystrybucją zasilania</b></p> <ul style="list-style-type: none"> <li>• Kompatybilny z systemami <b>AHD, HD-CVI, HD-TVI (Turbo HD) do 8 Mpix</b></li> <li>• 3 stopnie ochrony przeciwprzepięciowej (GDT, MOSFET, TVS)</li> <li>• <b>Superszybki czas zadziałania - bezpiecznik MOSFET</b></li> <li>• Skuteczność ochrony 10kA @ 8/20 μs</li> <li>• 2-kierunkowa transmisja sygnału</li> <li>• <b>Wejścia uniwersalne dla skrętki i koncentryka</b></li> <li>• Wbudowane transformatory dla skrętki UTP</li> <li>• <b>Dystrybucja zasilania 12V DC dla 16 kamer (24V na zamówienie)</b></li> <li>• Wbudowane bezpieczniki automatyczne na linii zasilania</li> <li>• Optyczna i dźwiękowa sygnalizacja zwarcia</li> <li>• Montaż w szafie RACK 19", wysokość 1U</li> <li>• Odprowadzanie ładunku do ziemi poprzez przewód</li> </ul>	<p>1 058,00 zł</p>
<p><b><u>LHST-16R-EXT</u></b></p> 	<p><b>16-kanalowe zabezpieczenie przeciwprzepięciowe z separacją Video AHD, CVI, TVI serii EXT z transformatorem na skrętkę</b></p> <ul style="list-style-type: none"> <li>• Kompatybilny z systemami <b>AHD, HD-CVI, HD-TVI (Turbo HD) do 2 Mpix</b></li> <li>• 3 stopnie ochrony przeciwprzepięciowej (GDT, MOSFET, TVS)</li> <li>• <b>Superszybki czas zadziałania - bezpiecznik MOSFET</b></li> <li>• <b>Zabezpiecza przed różnicami potencjałów i zakłóceniami wynikającymi z pętli mas</b></li> <li>• Skuteczność ochrony 10kA @ 8/20 μs</li> <li>• 2-kierunkowa transmisja sygnału</li> <li>• <b>Izolacja galwaniczna 800VDC</b></li> <li>• Wbudowane transformatory dla skrętki UTP</li> <li>• <b>Niska pojemność obwodu</b></li> <li>• Montaż w szafie RACK 19", wysokość 1U</li> <li>• Odprowadzanie ładunku do ziemi poprzez przewód</li> </ul>	<p>1 019,00 zł</p>
<p><b><u>LHST-16R-EXT-FPS</u></b></p> 	<p><b>16-kanalowe zabezpieczenie przeciwprzepięciowe z separacją Video AHD, CVI, TVI serii EXT z transformatorem na skrętkę i dystrybucją zasilania</b></p> <ul style="list-style-type: none"> <li>• Kompatybilny z systemami <b>AHD, HD-CVI, HD-TVI (Turbo HD) do 2 Mpix</b></li> <li>• 3 stopnie ochrony przeciwprzepięciowej (GDT, MOSFET, TVS)</li> <li>• <b>Superszybki czas zadziałania - bezpiecznik MOSFET</b></li> <li>• <b>Zabezpiecza przed różnicami potencjałów i zakłóceniami wynikającymi z pętli mas</b></li> <li>• Skuteczność ochrony 10kA @ 8/20 μs</li> <li>• 2-kierunkowa transmisja sygnału</li> <li>• <b>Izolacja galwaniczna 800VDC</b></li> <li>• Wbudowane transformatory dla skrętki UTP</li> <li>• <b>Niska pojemność obwodu</b></li> <li>• <b>Dystrybucja zasilania 12V DC dla 16 kamer (24V na zamówienie)</b></li> <li>• Wbudowane bezpieczniki automatyczne na linii zasilania</li> <li>• Optyczna i dźwiękowa sygnalizacja zwarcia</li> <li>• Montaż w szafie RACK 19", wysokość 1U</li> <li>• Odprowadzanie ładunku do ziemi poprzez przewód</li> </ul>	<p>1 199,00 zł</p>
<p><b><u>LHSO-16R-EXT</u></b></p> 	<p><b>16-kanalowe zabezpieczenie przeciwprzepięciowe z separacją Video AHD, CVI, TVI serii EXT dla przewodu koncentrycznego</b></p> <ul style="list-style-type: none"> <li>• Kompatybilny z systemami <b>AHD, HD-CVI, HD-TVI (Turbo HD) do 2 Mpix</b></li> <li>• 3 stopnie ochrony przeciwprzepięciowej (GDT, MOSFET, TVS)</li> <li>• <b>Superszybki czas zadziałania - bezpiecznik MOSFET</b></li> <li>• <b>Zabezpiecza przed różnicami potencjałów i zakłóceniami wynikającymi z pętli mas</b></li> <li>• Skuteczność ochrony 10kA @ 8/20 μs</li> <li>• 2-kierunkowa transmisja sygnału</li> <li>• <b>Niska pojemność obwodu</b></li> <li>• <b>Izolacja galwaniczna 800VDC</b></li> <li>• Montaż w szafie RACK 19", wysokość 1U</li> <li>• Odprowadzanie ładunku do ziemi poprzez przewód</li> </ul>	<p>1 019,00 zł</p>







<p><b><u>LHSO-16R-EXT-FPS</u></b></p> 	<p><b>16-kanalowe zabezpieczenie przeciwprzebieciowe z separacją Video AHD, CVI, TVI serii EXT dla przewodu koncentrycznego i dystrybucją zasilania</b></p> <ul style="list-style-type: none"> <li>• Kompatybilny z systemami <b>AHD, HD-CVI, HD-TVI (Turbo HD) do 2 Mpix</b></li> <li>• 3 stopnie ochrony przeciwprzebieciowej (GDT, MOSFET, TVS)</li> <li>• <b>Superszybki czas zadziałania - bezpiecznik MOSFET</b></li> <li>• <b>Zabezpiecza przed różnicami potencjałów i zakłóceniami wynikającymi z pętli mas</b></li> <li>• Skuteczność ochrony 10kA @ 8/20 μs</li> <li>• 2-kierunkowa transmisja sygnału</li> <li>• <b>Izolacja galwaniczna 800VDC</b></li> <li>• <b>Niska pojemność obwodu</b></li> <li>• <b>Dystrybucja zasilania 12V DC dla 16 kamer (24V na zamówienie)</b></li> <li>• Wbudowane bezpieczniki automatyczne na linii zasilania</li> <li>• Optyczna i dźwiękowa sygnalizacja zwarcia</li> <li>• Montaż w szafie RACK 19", wysokość 1U</li> <li>• Odprowadzanie ładunku do ziemi poprzez przewód</li> </ul>	<p>1 199,00 zł</p>
<p><b>AKCESORIA MONTAŻOWE</b></p>		
<p><b><u>Patchcord 50cm</u></b></p> 	<p><b>Przewód połączeniowy BNC - BNC</b></p> <ul style="list-style-type: none"> <li>• Wysokiej klasy gniazda BNC montowane kompresyjnie</li> <li>• Przewód typu RG59 o długości 50cm</li> <li>• Duża odporność na uszkodzenia mechaniczne</li> <li>• Kompatybilny z systemami <b>PAL, AHD, HD-CVI, HD-TVI (Turbo HD)</b></li> </ul>	<p>35,00 zł</p>
<p><b><u>Patchcord 100cm</u></b></p> 	<p><b>Przewód połączeniowy BNC - BNC</b></p> <ul style="list-style-type: none"> <li>• Wysokiej klasy gniazda BNC montowane kompresyjnie</li> <li>• Przewód typu RG59 o długości 100cm</li> <li>• Duża odporność na uszkodzenia mechaniczne</li> <li>• Kompatybilny z systemami <b>PAL, AHD, HD-CVI, HD-TVI (Turbo HD)</b></li> </ul>	<p>40,00 zł</p>
<p><b><u>Patchcord 150cm</u></b></p> 	<p><b>Przewód połączeniowy BNC - BNC</b></p> <ul style="list-style-type: none"> <li>• Wysokiej klasy gniazda BNC montowane kompresyjnie</li> <li>• Przewód typu RG59 o długości 150cm</li> <li>• Duża odporność na uszkodzenia mechaniczne</li> <li>• Kompatybilny z systemami <b>PAL, AHD, HD-CVI, HD-TVI (Turbo HD)</b></li> </ul>	<p>45,00 zł</p>
<p><b><u>LK-MOUNT</u></b></p> 	<p><b>Uchwyty kątowe do montażu paneli w szafie RACK</b></p> <ul style="list-style-type: none"> <li>• Przeznaczone do paneli porządkujących i zabezpieczeń</li> <li>• Umożliwiają mocowanie panela pod kątem 45 stopni</li> <li>• Mocowane w tylnej części szafy RACK</li> <li>• W zestawie prawy i lewy uchwyt</li> </ul>	<p>65,00 zł</p>
<p><b>PASYWNE URZĄDZENIA DO PRZESYŁU SYGNAŁU PO SKRĘTCE UTP</b></p>		
<p><b><u>TR-1F-HD</u></b></p> 	<p><b>1-kanalowy pasywny transformator na skrętkę UTP do systemów AHD, CVI, TVI</b></p> <ul style="list-style-type: none"> <li>• <b>Dedykowany do systemów AHD, HD-CVI, HD-TVI (Turbo HD)</b></li> <li>• <b>Kompatybilny z systemami do 8 Mpix</b></li> <li>• Małe gabaryty</li> <li>• Filtr kompensujący wysokie częstotliwości</li> <li>• Odporny na zakłócenia</li> <li>• Niska tłumienność</li> </ul>	<p>15,00 zł</p>

# ZABEZPIECZENIA I SEPARATORY VIDEO PAL / CVBS







## 1-KANAŁOWE ZABEZPIECZENIA I SEPARATORY

<p><a href="#">SUG-3F</a></p> 	<p><b>1-kanałowe zabezpieczenie przeciwprzepięciowe do kamer na przewód koncentryczny z gniazdami BNC</b></p> <ul style="list-style-type: none"> <li>• 3 stopnie ochrony przeciwprzepięciowej</li> <li>• Dedykowany do przewodu koncentrycznego</li> <li>• Odprowadzanie ładunku do ziemi poprzez przewód</li> <li>• Złącze wejściowe: Gniazdo BNC</li> <li>• Złącze wyjściowe: Gniazdo BNC - SUG-3</li> <li>• Złącze wyjściowe: Wtyk BNC na przewodzie - SUG-3F</li> </ul>	<p>65,00 zł</p>
<p><a href="#">SUG-4BF</a></p> 	<p><b>1-kanałowe zabezpieczenie przeciwprzepięciowe do kamer z transformatorem UTP</b></p> <ul style="list-style-type: none"> <li>• 3 stopnie ochrony przeciwprzepięciowej</li> <li>• Wbudowany filtr kompensujący wysokie częstotliwości</li> <li>• Wbudowany transformator dla skrętki UTP</li> <li>• Odprowadzanie ładunku do ziemi poprzez przewód</li> <li>• Złącze wejściowe: Zacisk śrubowy</li> <li>• Złącze wyjściowe: Gniazdo BNC - SUG-4B</li> <li>• Złącze wyjściowe: Wtyk BNC na przewodzie - SUG-4BF</li> </ul>	<p>75,00 zł</p>
<p><a href="#">CVG300</a></p> 	<p><b>1-kanałowy separator galwaniczny z filtrem przeciwzakłóceniom na przewód BNC</b></p> <ul style="list-style-type: none"> <li>• Zabezpiecza przed różnicami potencjałów i zakłóceniami wynikającymi z pętli mas</li> <li>• Wbudowany filtr przeciwzakłóceniom</li> <li>• Zabezpieczenie przeciwprzepięciowe do 1.5kV</li> <li>• Małe gabaryty</li> </ul>	<p>76,00 zł</p>
<p><a href="#">TVG300</a></p> 	<p><b>1-kanałowy separator galwaniczny z filtrem przeciwzakłóceniom na skrętkę UTP</b></p> <ul style="list-style-type: none"> <li>• Zabezpiecza przed różnicami potencjałów i zakłóceniami wynikającymi z pętli mas</li> <li>• Wbudowany filtr przeciwzakłóceniom</li> <li>• Wbudowany transformator dla skrętki UTP</li> <li>• Zabezpieczenie przeciwprzepięciowe do 1.5kV</li> <li>• Małe gabaryty</li> </ul>	<p>84,00 zł</p>
<h2>4-KANAŁOWE ZABEZPIECZENIA I SEPARATORY</h2>		
<p><a href="#">LSO-4F</a></p> 	<p><b>4-kanałowy separator zintegrowany z zabezpieczeniem przeciwprzepięciowym</b></p> <ul style="list-style-type: none"> <li>• Zabezpieczenie 4 kanałów Video PAL</li> <li>• Zabezpiecza przed różnicami potencjałów i zakłóceniami wynikającymi z pętli mas</li> <li>• Wbudowany filtr przeciwzakłóceniom</li> <li>• Separator galwaniczny dla każdego kanału</li> <li>• 3 stopnie zabezpieczenia przepięciowego</li> <li>• Połączenie typu gniazdo -&gt; wtyk</li> </ul>	<p>295,00 zł</p>
<p><a href="#">LST-4F</a></p> 	<p><b>4-kanałowy separator z transformatorem zintegrowany z zabezpieczeniem przeciwprzepięciowym</b></p> <ul style="list-style-type: none"> <li>• Zabezpieczenie 4 kanałów Video PAL</li> <li>• Zabezpiecza przed różnicami potencjałów i zakłóceniami wynikającymi z pętli mas</li> <li>• Wbudowany filtr przeciwzakłóceniom</li> <li>• Wbudowane transformatory dla skrętki UTP</li> <li>• Separator galwaniczny dla każdego kanału</li> <li>• 3 stopnie zabezpieczenia przepięciowego</li> <li>• Przewody z wtykami BNC</li> </ul>	<p>310,00 zł</p>







## 8-KANAŁOWE PANELE PORZĄDKUJĄCE, ZABEZPIECZENIA I SEPARATORY

<p><a href="#">FKO-8</a></p> 	<p style="text-align: center;"><b>8-kanałowy panel połączeniowy dla przewodu koncentrycznego</b></p> <ul style="list-style-type: none"> <li>8 kanałów Video PAL</li> <li>Dedykowany do podłączenia przewodów koncentrycznych</li> <li>Dodatkowe otwory do mocowania opasek</li> <li>Montaż w szafie RACK 19", wysokość 1U</li> <li><b>Kompatybilny z systemami AHD, HD-CVI, HD-TVI</b></li> </ul>	205,00 zł
<p><a href="#">FKO-8-FPS</a></p> 	<p style="text-align: center;"><b>8-kanałowy panel połączeniowy dla przewodu koncentrycznego z dystrybucją zasilania</b></p> <ul style="list-style-type: none"> <li>8 kanałów Video PAL</li> <li>Dedykowany do podłączenia przewodów koncentrycznych</li> <li><b>Dystrybucja zasilania 12V DC dla 8 kamer (24V na zamówienie)</b></li> <li>Wbudowane bezpieczniki automatyczne na linii zasilania</li> <li>Dodatkowe otwory do mocowania opasek</li> <li>Montaż w szafie RACK 19", wysokość 1U</li> <li><b>Kompatybilny z systemami AHD, HD-CVI, HD-TVI</b></li> </ul>	285,00 zł
<p><a href="#">FKT-8</a></p> 	<p style="text-align: center;"><b>8-kanałowy panel połączeniowy z transformatorem na skrętkę</b></p> <ul style="list-style-type: none"> <li>8 kanałów Video PAL</li> <li>Wbudowane transformatory dla skrętki UTP</li> <li>Dodatkowe otwory do mocowania opasek</li> <li>Montaż w szafie RACK 19", wysokość 1U</li> <li><b>Wersja <a href="#">FKT-8-HD</a> kompatybilna z systemami AHD, HD-CVI, HD-TVI</b></li> </ul>	285,00 zł
<p><a href="#">FKT-8-FPS</a></p> 	<p style="text-align: center;"><b>8-kanałowy panel połączeniowy z transformatorem na skrętkę i dystrybucją zasilania</b></p> <ul style="list-style-type: none"> <li>8 kanałów Video PAL</li> <li>Wbudowane transformatory dla skrętki UTP</li> <li><b>Dystrybucja zasilania 12V DC dla 8 kamer (24V na zamówienie)</b></li> <li>Wbudowane bezpieczniki automatyczne na linii zasilania</li> <li>Dodatkowe otwory do mocowania opasek</li> <li>Montaż w szafie RACK 19", wysokość 1U</li> <li><b>Wersja <a href="#">FKT-8-HD-FPS</a> kompatybilna z systemami AHD, HD-CVI, HD-TVI</b></li> </ul>	362,00 zł
<p><a href="#">LSO-8R</a></p> 	<p style="text-align: center;"><b>8-kanałowy separator Video z zabezpieczeniem przeciwprzepięciowym dla przewodu koncentrycznego</b></p> <ul style="list-style-type: none"> <li>Zabezpieczenie 8 kanałów Video PAL</li> <li><b>Separacja galwaniczna oparta na rdzeniu amorficznym</b></li> <li>3 stopnie ochrony przeciwprzepięciowej</li> <li>Ochrona przed skutkami różnicy potencjałów</li> <li>Montaż w szafie RACK 19", wysokość 1U</li> </ul>	708,00 zł
<p><a href="#">LST-8R</a></p> 	<p style="text-align: center;"><b>8-kanałowy separator Video z zabezpieczeniem przeciwprzepięciowym i transformatorem na skrętkę</b></p> <ul style="list-style-type: none"> <li>Zabezpieczenie 8 kanałów Video PAL</li> <li><b>Separacja galwaniczna oparta na rdzeniu amorficznym</b></li> <li>3 stopnie ochrony przeciwprzepięciowej</li> <li>Wbudowane transformatory dla skrętki UTP</li> <li>Ochrona przed skutkami różnicy potencjałów</li> <li>Montaż w szafie RACK 19", wysokość 1U</li> </ul>	816,00 zł

## 16-KANAŁOWE PANELE PORZĄDKUJĄCE, ZABEZPIECZENIA I SEPARATORY

<p><a href="#">FKO-16</a></p> 	<p style="text-align: center;"><b>16-kanałowy panel połączeniowy dla przewodu koncentrycznego</b></p> <ul style="list-style-type: none"> <li>• 16 kanałów Video PAL</li> <li>• Dedykowany do podłączenia przewodów koncentrycznych</li> <li>• Dodatkowe otwory do mocowania opasek</li> <li>• Montaż w szafie RACK 19", wysokość 1U</li> <li>• <b>Kompatybilny z systemami AHD, HD-CVI, HD-TVI</b></li> </ul>	<p style="text-align: right;">296,00 zł</p>
<p><a href="#">FKO-16-FPS</a></p> 	<p style="text-align: center;"><b>16-kanałowy panel połączeniowy dla przewodu koncentrycznego z dystrybucją zasilania</b></p> <ul style="list-style-type: none"> <li>• 16 kanałów Video PAL</li> <li>• Dedykowany do podłączenia przewodów koncentrycznych</li> <li>• <b>Dystrybucja zasilania 12V DC dla 16 kamer (24V na zamówienie)</b></li> <li>• Wbudowane bezpieczniki automatyczne na linii zasilania</li> <li>• Dodatkowe otwory do mocowania opasek</li> <li>• Montaż w szafie RACK 19", wysokość 1U</li> <li>• <b>Kompatybilny z systemami AHD, HD-CVI, HD-TVI</b></li> </ul>	<p style="text-align: right;">460,00 zł</p>
<p><a href="#">FKT-16</a></p> 	<p style="text-align: center;"><b>16-kanałowy panel połączeniowy z transformatorem na skrętkę</b></p> <ul style="list-style-type: none"> <li>• 16 kanałów Video PAL</li> <li>• Wbudowane transformatory dla skrętki UTP</li> <li>• Montaż w szafie RACK 19", wysokość 1U</li> <li>• <b>Wersja <a href="#">FKT-16-HD</a> kompatybilna z systemami AHD, HD-CVI, HD-TVI</b></li> </ul>	<p style="text-align: right;">435,00 zł</p>
<p><a href="#">FKT-16-FPS</a></p> 	<p style="text-align: center;"><b>16-kanałowy panel połączeniowy z transformatorem na skrętkę i dystrybucją zasilania</b></p> <ul style="list-style-type: none"> <li>• 16 kanałów Video PAL</li> <li>• Wbudowane transformatory dla skrętki UTP</li> <li>• <b>Dystrybucja zasilania 12V DC dla 16 kamer (24V na zamówienie)</b></li> <li>• Wbudowane bezpieczniki automatyczne na linii zasilania</li> <li>• Montaż w szafie RACK 19", wysokość 1U</li> <li>• <b>Wersja <a href="#">FKT-16-HD-FPS</a> kompatybilna z systemami AHD, HD-CVI, HD-TVI</b></li> </ul>	<p style="text-align: right;">595,00 zł</p>
<p><a href="#">LSO-16R</a></p> 	<p style="text-align: center;"><b>16-kanałowy separator Video z zabezpieczeniem przeciwprzepięciowym dla przewodu koncentrycznego</b></p> <ul style="list-style-type: none"> <li>• Zabezpieczenie 16 kanałów Video PAL</li> <li>• <b>Separacja galwaniczna oparta na rdzeniu amorficznym</b></li> <li>• 3 stopnie ochrony przeciwprzepięciowej</li> <li>• Ochrona przed skutkami różnicy potencjałów</li> <li>• Montaż w szafie RACK 19", wysokość 1U</li> </ul>	<p style="text-align: right;">1 218,00 zł</p>
<p><a href="#">LST-16R</a></p> 	<p style="text-align: center;"><b>16-kanałowy separator Video z zabezpieczeniem przeciwprzepięciowym i transformatorem na skrętkę</b></p> <ul style="list-style-type: none"> <li>• Zabezpieczenie 16 kanałów Video PAL</li> <li>• <b>Separacja galwaniczna oparta na rdzeniu amorficznym</b></li> <li>• 3 stopnie ochrony przeciwprzepięciowej</li> <li>• Wbudowane transformatory dla skrętki UTP</li> <li>• Ochrona przed skutkami różnicy potencjałów</li> <li>• Montaż w szafie RACK 19", wysokość 1U</li> </ul>	<p style="text-align: right;">1 276,00 zł</p>







## ZABEZPIECZENIA LINII ZASILANIA

<p><a href="#"><u>SUG-7 / 12VDC</u></a></p> 	<p style="text-align: center;"><b>Zabezpieczenie przeciwprzepięciowe linii zasilającej 12V DC</b></p> <ul style="list-style-type: none"> <li>• <b>Napięcie znamionowe 12V DC</b></li> <li>• 2 stopnie ochrony przeciwprzepięciowej (GDT, TVS)</li> <li>• Skuteczność ochrony 10kA</li> <li>• Ochrona przed zwarcieniem zasilania</li> <li>• Ochrona przed wzrostem napięcia zasilania</li> <li>• Odprowadzanie ładunku do ziemi poprzez przewód</li> <li>• Wymiary: 74 x 32 x 25 (mm)</li> </ul>	89,00 zł
<p><a href="#"><u>SUG-7 / 24VAC</u></a></p> 	<p style="text-align: center;"><b>Zabezpieczenie przeciwprzepięciowe linii zasilającej 24V AC</b></p> <ul style="list-style-type: none"> <li>• <b>Napięcie znamionowe 24V AC</b></li> <li>• 2 stopnie ochrony przeciwprzepięciowej (GDT, TVS)</li> <li>• Skuteczność ochrony 10kA</li> <li>• Ochrona przed zwarcieniem zasilania</li> <li>• Ochrona przed wzrostem napięcia zasilania</li> <li>• Odprowadzanie ładunku do ziemi poprzez przewód</li> <li>• Wymiary: 74 x 32 x 25 (mm)</li> </ul>	89,00 zł
<p><a href="#"><u>SUG-7 / 24VDC</u></a></p> 	<p style="text-align: center;"><b>Zabezpieczenie przeciwprzepięciowe linii zasilającej 24V DC</b></p> <ul style="list-style-type: none"> <li>• <b>Napięcie znamionowe 24V DC</b></li> <li>• 2 stopnie ochrony przeciwprzepięciowej (GDT, TVS)</li> <li>• Skuteczność ochrony 10kA</li> <li>• Ochrona przed zwarcieniem zasilania</li> <li>• Ochrona przed wzrostem napięcia zasilania</li> <li>• Odprowadzanie ładunku do ziemi poprzez przewód</li> <li>• Wymiary: 74 x 32 x 25 (mm)</li> </ul>	89,00 zł
<p><a href="#"><u>SUG-7 / 48VDC</u></a></p> 	<p style="text-align: center;"><b>Zabezpieczenie przeciwprzepięciowe linii zasilającej 48V DC</b></p> <ul style="list-style-type: none"> <li>• <b>Napięcie znamionowe 48V DC</b></li> <li>• 2 stopnie ochrony przeciwprzepięciowej (GDT, TVS)</li> <li>• Skuteczność ochrony 10kA</li> <li>• Ochrona przed zwarcieniem zasilania</li> <li>• Ochrona przed wzrostem napięcia zasilania</li> <li>• Odprowadzanie ładunku do ziemi poprzez przewód</li> <li>• Wymiary: 74 x 32 x 25 (mm)</li> </ul>	89,00 zł
<p><a href="#"><u>SUG-7-DIN / 12VDC</u></a></p> 	<p style="text-align: center;"><b>Zabezpieczenie przeciwprzepięciowe linii zasilającej 12V DC na szynę DIN</b></p> <ul style="list-style-type: none"> <li>• <b>Napięcie znamionowe 12V DC</b></li> <li>• 2 stopnie ochrony przeciwprzepięciowej (GDT, TVS)</li> <li>• Skuteczność ochrony 10kA</li> <li>• Ochrona przed zwarcieniem zasilania</li> <li>• Ochrona przed wzrostem napięcia zasilania</li> <li>• Odprowadzanie ładunku do ziemi poprzez przewód</li> <li>• Montaż na szynie DIN</li> <li>• Wymiary: 18 x 90 x 59 (mm)</li> </ul>	125,00 zł
<p><a href="#"><u>SUG-7-DIN / 24VAC</u></a></p> 	<p style="text-align: center;"><b>Zabezpieczenie przeciwprzepięciowe linii zasilającej 24V AC na szynę DIN</b></p> <ul style="list-style-type: none"> <li>• <b>Napięcie znamionowe 24V AC</b></li> <li>• 2 stopnie ochrony przeciwprzepięciowej (GDT, TVS)</li> <li>• Skuteczność ochrony 10kA</li> <li>• Ochrona przed zwarcieniem zasilania</li> <li>• Ochrona przed wzrostem napięcia zasilania</li> <li>• Odprowadzanie ładunku do ziemi poprzez przewód</li> <li>• Montaż na szynie DIN</li> <li>• Wymiary: 18 x 90 x 59 (mm)</li> </ul>	125,00 zł

<p><a href="#">SUG-7-DIN / 24VDC</a></p> 	<p><b>Zabezpieczenie przeciwprzepięciowe linii zasilającej 24V DC na szynę DIN</b></p> <ul style="list-style-type: none"> <li>• <b>Napięcie znamionowe 24V DC</b></li> <li>• 2 stopnie ochrony przeciwprzepięciowej (GDT, TVS)</li> <li>• Skuteczność ochrony 10kA</li> <li>• Ochrona przed zwarcieniem zasilania</li> <li>• Ochrona przed wzrostem napięcia zasilania</li> <li>• Odprowadzanie ładunku do ziemi poprzez przewód</li> <li>• Montaż na szynie DIN</li> <li>• Wymiary: 18 x 90 x 59 (mm)</li> </ul>	<p>125,00 zł</p>
<p><a href="#">SUG-7-DIN / 48VDC</a></p> 	<p><b>Zabezpieczenie przeciwprzepięciowe linii zasilającej 48V DC na szynę DIN</b></p> <ul style="list-style-type: none"> <li>• <b>Napięcie znamionowe 48V DC</b></li> <li>• 2 stopnie ochrony przeciwprzepięciowej (GDT, TVS)</li> <li>• Skuteczność ochrony 10kA</li> <li>• Ochrona przed zwarcieniem zasilania</li> <li>• Ochrona przed wzrostem napięcia zasilania</li> <li>• Odprowadzanie ładunku do ziemi poprzez przewód</li> <li>• Montaż na szynie DIN</li> <li>• Wymiary: 18 x 90 x 59 (mm)</li> </ul>	<p>125,00 zł</p>
<p><a href="#">SUG-5</a></p> 	<p><b>Miniaturowe zabezpieczenie przeciwprzepięciowe 230V</b></p> <ul style="list-style-type: none"> <li>• Zabezpieczenie zasilania 230V</li> <li>• Maksymalna ochrona 4kV</li> <li>• Polecany do zasilaczy impulsowych</li> <li>• Małe gabaryty umożliwiają montaż w puszkach i gniazdkach</li> <li>• Wymiary 25 x 10 x 10 (mm)</li> </ul>	<p>25,00 zł</p>
<p><b>ZABEZPIECZENIA MAGISTRALI M-BUS / MODBUS / PROFIBUS / RS-485</b></p>		
<p><a href="#">SUG-7 / M-BUS</a></p> 	<p><b>Zabezpieczenie przeciwprzepięciowe magistrali M-Bus</b></p> <ul style="list-style-type: none"> <li>• 3 stopnie ochrony przeciwprzepięciowej (GDT, MOSFET, TVS)</li> <li>• Skuteczność ochrony 10kA</li> <li>• <b>Wysoka trwałość i skuteczność ochrony dzięki technologii MOSFET</b></li> <li>• Ochrona przewodów transmisyjnych u ekranu</li> <li>• <b>Niska pojemność obwodu</b></li> <li>• Ochrona przed przepięciami i różnicami potencjałów</li> <li>• Odprowadzanie ładunku do ziemi poprzez przewód</li> <li>• Wymiary: 74 x 32 x 25 (mm)</li> </ul>	<p>98,00 zł</p>
<p><a href="#">SUG-7-DIN / M-BUS</a></p> 	<p><b>Zabezpieczenie przeciwprzepięciowe magistrali M-Bus na szynę DIN</b></p> <ul style="list-style-type: none"> <li>• 3 stopnie ochrony przeciwprzepięciowej (GDT, MOSFET, TVS)</li> <li>• Skuteczność ochrony 10kA</li> <li>• <b>Wysoka trwałość i skuteczność ochrony dzięki technologii MOSFET</b></li> <li>• Ochrona przewodów transmisyjnych u ekranu</li> <li>• <b>Niska pojemność obwodu</b></li> <li>• Ochrona przed przepięciami i różnicami potencjałów</li> <li>• Odprowadzanie ładunku do ziemi poprzez przewód</li> <li>• Montaż na szynie DIN</li> <li>• Wymiary: 18 x 90 x 59 (mm)</li> </ul>	<p>135,00 zł</p>
<p><a href="#">SUG-7 / RS-485</a></p> 	<p><b>Zabezpieczenie przeciwprzepięciowe magistrali RS-485</b></p> <ul style="list-style-type: none"> <li>• 3 stopnie ochrony przeciwprzepięciowej (GDT, MOSFET, TVS)</li> <li>• Skuteczność ochrony 10kA</li> <li>• <b>Wysoka trwałość i skuteczność ochrony dzięki technologii MOSFET</b></li> <li>• Ochrona przewodów transmisyjnych u ekranu</li> <li>• <b>Niska pojemność obwodu</b></li> <li>• Ochrona przed przepięciami i różnicami potencjałów</li> <li>• <b>Kompatybilne z magistralami: Modbus RTU / Profibus / RS-485</b></li> <li>• Odprowadzanie ładunku do ziemi poprzez przewód</li> <li>• Wymiary: 74 x 32 x 25 (mm)</li> </ul>	<p>98,00 zł</p>







<p><a href="#"><u>SUG-7-DIN / RS-485</u></a></p> 	<p><b>Zabezpieczenie przeciwprzepięciowe magistrali RS-485 na szynę DIN</b></p> <ul style="list-style-type: none"> <li>• 3 stopnie ochrony przeciwprzepięciowej (GDT, MOSFET, TVS)</li> <li>• Skuteczność ochrony 10kA</li> <li>• <b>Wysoka trwałość i skuteczność ochrony dzięki technologii MOSFET</b></li> <li>• Ochrona przewodów transmisyjnych u ekranu</li> <li>• <b>Niska pojemność obwodu</b></li> <li>• Ochrona przed przepięciami i różnicami potencjałów</li> <li>• <b>Kompatybilne z magistralami: Modbus RTU / Profibus / RS-485</b></li> <li>• Odprowadzanie ładunku do ziemi poprzez przewód</li> <li>• Montaż na szynie DIN</li> <li>• Wymiary: 18 x 90 x 59 (mm)</li> </ul>	<p>135,00 zł</p>
<p><a href="#"><u>SUG-7-DIN / 4-20mA</u></a></p> 	<p><b>Zabezpieczenie przeciwprzepięciowe pętli prądowej na szynę DIN</b></p> <ul style="list-style-type: none"> <li>• 3 stopnie ochrony przeciwprzepięciowej (GDT, MOSFET, TVS)</li> <li>• Skuteczność ochrony 10kA</li> <li>• <b>Wysoka trwałość i skuteczność ochrony dzięki technologii MOSFET</b></li> <li>• Ochrona przewodów transmisyjnych u ekranu</li> <li>• <b>Niska pojemność obwodu</b></li> <li>• Ochrona przed przepięciami i różnicami potencjałów</li> <li>• <b>Współpraca z dowolną pętlą prądową do 24VDC</b></li> <li>• Odprowadzanie ładunku do ziemi poprzez przewód</li> <li>• Montaż na szynie DIN</li> <li>• Wymiary: 18 x 90 x 59 (mm)</li> </ul>	<p>135,00 zł</p>
<p><a href="#"><u>SUG-7-DIN / IO24</u></a></p> 	<p><b>Zabezpieczenie przeciwprzepięciowe wejść i wyjść cyfrowych na szynę DIN</b></p> <ul style="list-style-type: none"> <li>• 3 stopnie ochrony przeciwprzepięciowej (GDT, MOSFET, TVS)</li> <li>• Skuteczność ochrony 10kA</li> <li>• <b>Wysoka trwałość i skuteczność ochrony dzięki technologii MOSFET</b></li> <li>• Ochrona przewodów transmisyjnych u ekranu</li> <li>• <b>Niska pojemność obwodu</b></li> <li>• Ochrona przed przepięciami i różnicami potencjałów</li> <li>• <b>2 tory ochronne (wejście / wyjście / zasilanie)</b></li> <li>• <b>Współpraca z dowolnymi urządzeniami do 24VDC</b></li> <li>• Odprowadzanie ładunku do ziemi poprzez przewód</li> <li>• Montaż na szynie DIN</li> <li>• Wymiary: 18 x 90 x 59 (mm)</li> </ul>	<p>135,00 zł</p>
<p>AKTYWNE URZĄDZENIA MAGISTRALI RS-485</p>		
<p><a href="#"><u>USB-485/1/1</u></a></p> 	<p><b>Konwerter sygnału RS-485 na USB</b></p> <ul style="list-style-type: none"> <li>• Komunikacja 2-kierunkowa RS-485</li> <li>• Podłączanie przez złącze USB</li> <li>• Maksymalna długość magistrali 1200m</li> <li>• Zabezpieczenie przed przepięciami o mocy 600W</li> <li>• Szybkość transmisji 300baud - 115200baud</li> <li>• Wymiary: 74 x 32 x 25 (mm)</li> </ul>	<p>135,00 zł</p>
<p><a href="#"><u>EW-485/1/1/So</u></a></p> 	<p><b>Aktywny jednokierunkowy wzmacniacz magistrali RS-485</b></p> <ul style="list-style-type: none"> <li>• 1-kierunkowa transmisja</li> <li>• 1 x wejście RS-485 (slave)</li> <li>• 1 x wyjście RS-485 (master)</li> <li>• Transmisja 300bit~500kbit</li> <li>• Separacja optyczna 1kV/kanal</li> <li>• Ochrona przeciwprzepięciowa do 600W</li> <li>• Zasilanie 9~35VDC / 9~24VAC</li> <li>• Wydłużenie magistrali o kolejne 1200m</li> <li>• Wymiary: 74 x 32 x 27 (mm)</li> </ul>	<p>156,00 zł</p>



<p><a href="#">EW-485/1/2/So</a></p> 	<p><b>Aktywny dwukierunkowy separator repeater magistrali RS-485</b></p> <ul style="list-style-type: none"> <li>• 2-kierunkowa transmisja Half Duplex</li> <li>• 1 x wejście RS-485</li> <li>• 1 x wyjście RS-485</li> <li>• Transmisja 300bit~500kbit (10Mbit na zamówienie)</li> <li>• Separacja optyczna 1kV/kanał</li> <li>• Ochrona przeciwprzepięciowa do 600W</li> <li>• Zasilanie 9~35VDC / 9~24VAC</li> <li>• Wydłużenie magistrali o kolejne 1200m</li> <li>• Wymiary: 74 x 32 x 27 (mm)</li> </ul>	<p>218,00 zł</p>
<p><a href="#">EW-Biphase/4/1</a></p> 	<p><b>Aktywny wzmacniacz i rozdzielacz magistrali Biphase</b></p> <ul style="list-style-type: none"> <li>• 1-kierunkowa transmisja</li> <li>• 1 x wejście Biphase</li> <li>• 4 x wyjście Biphase</li> <li>• Transmisja 31250 bodów</li> <li>• Ochrona przeciwprzepięciowa do 600W</li> <li>• Zasilanie 9~24VDC</li> <li>• Wymiary: 90 x 83 x 33 (mm)</li> </ul>	<p>428,00 zł</p>
<p><a href="#">EW-485/4/1</a></p> 	<p><b>Aktywny wzmacniacz i rozdzielacz magistrali RS-485</b></p> <ul style="list-style-type: none"> <li>• 1-kierunkowa transmisja</li> <li>• 1 x wejście RS-485</li> <li>• 4 x wyjście RS-485</li> <li>• Transmisja od 300bit do 1Mbit</li> <li>• Ochrona przeciwprzepięciowa do 600W</li> <li>• Zasilanie 9~24VDC</li> <li>• Wydłużenie magistrali o kolejne 1200m</li> <li>• Wymiary: 90 x 83 x 33 (mm)</li> </ul>	<p>428,00 zł</p>
<p><a href="#">EW-485/4/1/So</a></p> 	<p><b>Aktywny wzmacniacz i rozdzielacz magistrali RS-485 z separacją optyczną</b></p> <ul style="list-style-type: none"> <li>• 1-kierunkowa transmisja</li> <li>• 1 x wejście RS-485</li> <li>• 4 x wyjście RS-485</li> <li>• Transmisja od 300bit do 1Mbit (10Mbit na zamówienie)</li> <li>• Separacja optyczna 1kV/kanał</li> <li>• Ochrona przeciwprzepięciowa do 600W</li> <li>• Wydłużenie magistrali o kolejne 1200m</li> <li>• Zasilanie 9~24VDC</li> <li>• Wymiary: 90 x 83 x 33 (mm)</li> </ul>	<p>535,00 zł</p>
<p><a href="#">EW-485/4/2</a></p> 	<p><b>Aktywny dwukierunkowy wzmacniacz i rozdzielacz magistrali RS-485</b></p> <ul style="list-style-type: none"> <li>• 2-kierunkowa transmisja Half Duplex</li> <li>• 1 x wejście RS-485</li> <li>• 4 x wyjście RS-485</li> <li>• Transmisja od 300baud do 500kbaud (10Mbit na zamówienie)</li> <li>• Ochrona przeciwprzepięciowa do 600W</li> <li>• Dedykowany do instalacji o dwukierunkowej komunikacji</li> <li>• Wydłużenie magistrali o kolejne 1200m</li> <li>• Zasilanie 9~24VDC</li> <li>• Wymiary: 90 x 83 x 33 (mm)</li> </ul>	<p>549,00 zł</p>
<p><a href="#">EW-485/4/2/So</a></p> 	<p><b>Aktywny dwukierunkowy wzmacniacz i rozdzielacz magistrali RS-485 z separacją optyczną</b></p> <ul style="list-style-type: none"> <li>• 2-kierunkowa transmisja Half Duplex</li> <li>• 1 x wejście RS-485</li> <li>• 4 x wyjście RS-485</li> <li>• Transmisja od 300bit do 1Mbit (10Mbit na zamówienie)</li> <li>• Separacja optyczna 1kV/kanał</li> <li>• Ochrona przeciwprzepięciowa do 600W</li> <li>• Dedykowany do instalacji o dwukierunkowej komunikacji</li> <li>• Wydłużenie magistrali o kolejne 1200m</li> <li>• Zasilanie 9~24VDC</li> <li>• Wymiary: 90 x 83 x 33 (mm)</li> </ul>	<p>679,00 zł</p>

# KONWERTERY PROTOKOŁÓW PTZ





## KONWERTERY PROTOKOŁU BOSCH

<p><a href="#">CONV-AG Pelco-to-Bosch-Lite</a></p> 	<p><b>Konwerter protokołu PTZ Pelco na Bosch / Biphase dla jednej kamery</b></p> <ul style="list-style-type: none"> <li>• Obsługa jednej kamery</li> <li>• Zarządzanie i aktualizacja przez USB</li> <li>• Elastyczny wybór adresów 1-16383</li> <li>• Protokół Bosch OSRD i BIPHASE</li> <li>• Obsługa protokołu Pelco-P i Pelco-D</li> <li>• Szybka reakcja na sterowanie</li> <li>• Zaawansowane opcje dodatkowe</li> <li>• Funkcja zmiany oprogramowania</li> </ul>	<p>850,00 zł</p>
<p><a href="#">CONV-AG Pelco-to-Bosch</a></p> 	<p><b>Konwerter protokołu PTZ Pelco na Bosch / Biphase</b></p> <ul style="list-style-type: none"> <li>• Obsługa 16 kamer z rozszerzeniem do 99</li> <li>• Zarządzanie i aktualizacja przez USB</li> <li>• Elastyczny wybór kamer 1-255 (1-16383)</li> <li>• Protokół Bosch OSRD i BIPHASE</li> <li>• Obsługa protokołu Pelco-P i Pelco-D</li> <li>• Szybka reakcja na sterowanie</li> <li>• Zaawansowane opcje dodatkowe</li> <li>• Funkcja zmiany oprogramowania</li> </ul>	<p>1 250,00 zł</p>
<p><a href="#">CONV-AG Bosch-to-Pelco-Lite</a></p> 	<p><b>Konwerter protokołu PTZ Bosch / Biphase na Pelco dla jednej kamery</b></p> <ul style="list-style-type: none"> <li>• Obsługa jednej kamery z rozszerzeniem do 99</li> <li>• Zarządzanie i aktualizacja przez USB</li> <li>• Elastyczny wybór kamer 1-255 (1-16383)</li> <li>• Protokół Bosch OSRD i BIPHASE</li> <li>• Obsługa protokołu Pelco-P i Pelco-D</li> <li>• Szybka reakcja na sterowanie</li> <li>• Zaawansowane opcje dodatkowe</li> <li>• Funkcja zmiany oprogramowania</li> </ul>	<p>850,00 zł</p>
<p><a href="#">CONV-AG Bosch-to-Pelco</a></p> 	<p><b>Konwerter protokołu PTZ Bosch / Biphase na Pelco</b></p> <ul style="list-style-type: none"> <li>• Obsługa 16 kamer z rozszerzeniem do 99</li> <li>• Zarządzanie i aktualizacja przez USB</li> <li>• Elastyczny wybór kamer 1-255 (1-16383)</li> <li>• Protokół Bosch OSRD i BIPHASE</li> <li>• Obsługa protokołu Pelco-P i Pelco-D</li> <li>• Szybka reakcja na sterowanie</li> <li>• Zaawansowane opcje dodatkowe</li> <li>• Funkcja zmiany oprogramowania</li> </ul>	<p>1 250,00 zł</p>
<p><a href="#">CONV-AG OSRD-to-Biphase</a></p> 	<p><b>Konwerter protokołu Bosch / Philips na Biphase</b></p> <ul style="list-style-type: none"> <li>• Obsługa dowolnej ilości kamer</li> <li>• Zarządzanie i aktualizacja przez USB</li> <li>• Protokół Bosch OSRD i BIPHASE</li> <li>• Szybka reakcja na sterowanie</li> <li>• Pełna transparentność dla danych</li> <li>• Funkcja zmiany oprogramowania</li> </ul>	<p>1 250,00 zł</p>
<p><a href="#">CONV-AG KBD-Intuikey-Interface</a></p> 	<p><b>Konwerter do klawiatur Bosch KBD-Universal i KBD-Digital</b></p> <ul style="list-style-type: none"> <li>• Obsługa 16 kamer z rozszerzeniem do 96</li> <li>• Zarządzanie i aktualizacja przez USB</li> <li>• Protokół Bosch OSRD i BIPHASE</li> <li>• Obsługa protokołu Pelco-P i Pelco-D</li> <li>• Szybka reakcja na sterowanie</li> <li>• Funkcja zmiany oprogramowania</li> </ul>	<p>1 250,00 zł</p>

## KONWERTERY PROTOKOŁU GEUTEBRÜCK

<p><a href="#"><u>CONV-AG Pelco-to-Geutebrück</u></a></p> 	<p style="text-align: center;"><b>Konwerter protokołu Pelco na Geutebrück</b></p> <ul style="list-style-type: none"> <li>Obsługa 16 kamer z rozszerzeniem do 99</li> <li>Zarządzanie i aktualizacja przez USB</li> <li>Elastyczny wybór adresów kamer</li> <li>Konfigurowane protokoły Pelco</li> <li>Obsługa ruchu stałego i zmiennego</li> <li>Zaawansowane opcje dodatkowe</li> <li>Funkcja zmiany oprogramowania</li> </ul>	1 250,00 zł
<p><a href="#"><u>CONV-AG Geutebrück-to-Pelco</u></a></p> 	<p style="text-align: center;"><b>Konwerter protokołu Geutebrück na Pelco</b></p> <ul style="list-style-type: none"> <li>Obsługa 16 kamer z rozszerzeniem do 99</li> <li>Zarządzanie i aktualizacja przez USB</li> <li>Elastyczny wybór adresów kamer</li> <li>Konfigurowane protokoły Pelco</li> <li>Obsługa ruchu stałego i zmiennego</li> <li>Zaawansowane opcje dodatkowe</li> <li>Funkcja zmiany oprogramowania</li> </ul>	1 250,00 zł





## KONWERTERY PROTOKOŁU KALATEL / GE

<p><a href="#"><u>CONV-AG Pelco-to-GE Interlogix</u></a></p> 	<p style="text-align: center;"><b>Konwerter protokołu Pelco na GE Interlogix</b></p> <ul style="list-style-type: none"> <li>Obsługa 16 kamer z rozszerzeniem do 99</li> <li>Zarządzanie i aktualizacja przez USB</li> <li>Elastyczny wybór kamer 0-255 (0-511)</li> <li>Obsługa protokołu Pelco-P i Pelco-D</li> <li>Szybka reakcja na sterowanie</li> <li>Zaawansowane opcje dodatkowe</li> <li>Funkcja zmiany oprogramowania</li> </ul>	850,00 zł
<p><a href="#"><u>CONV-AG GE Interlogix-to-Pelco</u></a></p> 	<p style="text-align: center;"><b>Konwerter protokołu GE Interlogix na Pelco</b></p> <ul style="list-style-type: none"> <li>Obsługa 16 kamer z rozszerzeniem do 99</li> <li>Zarządzanie i aktualizacja przez USB</li> <li>Elastyczny wybór kamer 0-255 (0-511)</li> <li>Obsługa protokołu Pelco-P i Pelco-D</li> <li>Szybka reakcja na sterowanie</li> <li>Zaawansowane opcje dodatkowe</li> <li>Funkcja zmiany oprogramowania</li> </ul>	850,00 zł
<p><a href="#"><u>CONV-BG MX Pelco-to-TEB</u></a></p> 	<p style="text-align: center;"><b>Konwerter protokołu Pelco na TEB z obsługą krosownicy Kalatel</b></p> <ul style="list-style-type: none"> <li>Obsługa 16 kamer z rozszerzeniem do 99</li> <li>Zarządzanie i aktualizacja przez USB</li> <li>Sterowanie krosownicą Kalatel</li> <li>Elastyczny wybór kamer 1-255</li> <li>Podwójny interfejs dla kamer TEB</li> <li>Obsługa protokołu Pelco-P i Pelco-D</li> <li>Szybka reakcja na sterowanie</li> <li>Zaawansowane opcje dodatkowe</li> <li>Funkcja zmiany oprogramowania</li> </ul>	1 380,00 zł
<p><a href="#"><u>CONV-BG MX Samsung-to-TEB</u></a></p> 	<p style="text-align: center;"><b>Konwerter protokołu Samsung na TEB z obsługą krosownicy Kalatel</b></p> <ul style="list-style-type: none"> <li>Obsługa 16 kamer z rozszerzeniem do 99</li> <li>Zarządzanie i aktualizacja przez USB</li> <li>Sterowanie krosownicą Kalatel</li> <li>Elastyczny wybór kamer 1-255</li> <li>Podwójny interfejs dla kamer TEB</li> <li>Obsługa protokołu Samsung-E i Samsung-T</li> <li>Szybka reakcja na sterowanie</li> <li>Zaawansowane opcje dodatkowe</li> <li>Funkcja zmiany oprogramowania</li> </ul>	1 380,00 zł

## KONWERTERY PROTOKOŁU TEB



<p><a href="#"><u>CONV-BG Pelco-to-TEB</u></a></p> 	<p style="text-align: center;"><b>Konwerter protokołu Pelco na TEB</b></p> <ul style="list-style-type: none"> <li>• Obsługa 16 kamer z rozszerzeniem do 99</li> <li>• Zarządzanie i aktualizacja przez USB</li> <li>• Elastyczny wybór kamer 1-255</li> <li>• Podwójny interfejs dla kamer TEB</li> <li>• Obsługa protokołu Pelco-P i Pelco-D, 1998 i Ligne</li> <li>• Szybka reakcja na sterowanie</li> <li>• Zaawansowane opcje dodatkowe</li> <li>• Funkcja zmiany oprogramowania</li> </ul>	<p>1 380,00 zł</p>
<p><a href="#"><u>CONV-BG TEB-to-Pelco</u></a></p> 	<p style="text-align: center;"><b>Konwerter protokołu TEB na Pelco</b></p> <ul style="list-style-type: none"> <li>• Obsługa 16 kamer z rozszerzeniem do 99</li> <li>• Zarządzanie i aktualizacja przez USB</li> <li>• Elastyczny wybór kamer 1-255</li> <li>• Podwójny interfejs dla kamer TEB</li> <li>• Obsługa protokołu Pelco-P i Pelco-D, 1998 i Ligne</li> <li>• Szybka reakcja na sterowanie</li> <li>• Zaawansowane opcje dodatkowe</li> <li>• Funkcja zmiany oprogramowania</li> </ul>	<p>1 380,00 zł</p>
<p><a href="#"><u>CONV-BG Samsung-to-TEB</u></a></p> 	<p style="text-align: center;"><b>Konwerter protokołu Samsung na TEB</b></p> <ul style="list-style-type: none"> <li>• Obsługa 16 kamer z rozszerzeniem do 99</li> <li>• Zarządzanie i aktualizacja przez USB</li> <li>• Elastyczny wybór kamer 1-255</li> <li>• Podwójny interfejs dla kamer TEB</li> <li>• Obsługa protokołu Samsung-T i Samsung-E</li> <li>• Szybka reakcja na sterowanie</li> <li>• Zaawansowane opcje dodatkowe</li> <li>• Funkcja zmiany oprogramowania</li> </ul>	<p>1 380,00 zł</p>
<p><a href="#"><u>CONV-BG MX Pelco-to-TEB</u></a></p> 	<p style="text-align: center;"><b>Konwerter protokołu Pelco na TEB z obsługą krosownicy Kalatel</b></p> <ul style="list-style-type: none"> <li>• Obsługa 16 kamer z rozszerzeniem do 99</li> <li>• Zarządzanie i aktualizacja przez USB</li> <li>• Sterowanie krosownicą Kalatel</li> <li>• Elastyczny wybór kamer 1-255</li> <li>• Podwójny interfejs dla kamer TEB</li> <li>• Obsługa protokołu Pelco-P i Pelco-D</li> <li>• Szybka reakcja na sterowanie</li> <li>• Zaawansowane opcje dodatkowe</li> <li>• Funkcja zmiany oprogramowania</li> </ul>	<p>1 380,00 zł</p>
<p><a href="#"><u>CONV-BG MX Samsung-to-TEB</u></a></p> 	<p style="text-align: center;"><b>Konwerter protokołu Samsung na TEB z obsługą krosownicy Kalatel</b></p> <ul style="list-style-type: none"> <li>• Obsługa 16 kamer z rozszerzeniem do 99</li> <li>• Zarządzanie i aktualizacja przez USB</li> <li>• Sterowanie krosownicą Kalatel</li> <li>• Elastyczny wybór kamer 1-255</li> <li>• Podwójny interfejs dla kamer TEB</li> <li>• Obsługa protokołu Samsung-E i Samsung-T</li> <li>• Szybka reakcja na sterowanie</li> <li>• Zaawansowane opcje dodatkowe</li> <li>• Funkcja zmiany oprogramowania</li> </ul>	<p>1 380,00 zł</p>

## KONWERTERY PROTOKOŁU D-MAX, DAHUA, DYNACOLOR, LILIN, PANASONIC, PELCO, HONEYWELL, SENSORMATIC



<p><a href="#">CONV-AG Pelco Merger</a></p> 	<p style="text-align: center;"><b>Merger protokołu Pelco-D i Pelco-P</b></p> <ul style="list-style-type: none"> <li>• Obsługa 16 kamer z rozszerzeniem do 99</li> <li>• Darmowe dodatkowe opcje w trybie zaawansowanym dla każdego portu</li> <li>• 2 porty wejściowe, 1 port wyjściowy</li> <li>• Obsługa 255 kamer w trybie uproszczonym</li> <li>• Zarządzanie i aktualizacja przez USB</li> <li>• Konfigurowane protokoły Pelco</li> <li>• Funkcja zmiany oprogramowania</li> </ul>	750,00 zł
<p><a href="#">CONV-AG Pelco-to-Dynacolor</a></p> 	<p style="text-align: center;"><b>Konwerter protokołu Pelco na Dynacolor</b></p> <ul style="list-style-type: none"> <li>• Obsługa 16 kamer z rozszerzeniem do 99</li> <li>• Zarządzanie i aktualizacja przez USB</li> <li>• Elastyczny wybór adresów kamer</li> <li>• Konfigurowane protokoły Pelco</li> <li>• Protokół Dynacolor DSCP</li> <li>• Zaawansowane opcje dodatkowe</li> <li>• Funkcja zmiany oprogramowania</li> </ul>	1 050,00 zł
<p><a href="#">CONV-AG Dynacolor-to-Pelco</a></p> 	<p style="text-align: center;"><b>Konwerter protokołu Dynacolor na Pelco</b></p> <ul style="list-style-type: none"> <li>• Obsługa 16 kamer z rozszerzeniem do 99</li> <li>• Zarządzanie i aktualizacja przez USB</li> <li>• Elastyczny wybór adresów kamer</li> <li>• Konfigurowane protokoły Pelco</li> <li>• Protokół Dynacolor DSCP</li> <li>• Zaawansowane opcje dodatkowe</li> <li>• Funkcja zmiany oprogramowania</li> </ul>	1 050,00 zł
<p><a href="#">CONV-AG Pelco-to-Kalatel</a></p> 	<p style="text-align: center;"><b>Konwerter protokołu Pelco na Kalatel</b></p> <ul style="list-style-type: none"> <li>• Obsługa 16 kamer z rozszerzeniem do 99</li> <li>• Zarządzanie i aktualizacja przez USB</li> <li>• Elastyczny wybór adresów kamer</li> <li>• Konfigurowane protokoły Pelco</li> <li>• Zaawansowane opcje dodatkowe</li> <li>• Funkcja zmiany oprogramowania</li> </ul>	850,00 zł
<p><a href="#">CONV-AG Kalatel-to-Pelco</a></p> 	<p style="text-align: center;"><b>Konwerter protokołu Kalatel na Pelco</b></p> <ul style="list-style-type: none"> <li>• Obsługa 16 kamer z rozszerzeniem do 99</li> <li>• Zarządzanie i aktualizacja przez USB</li> <li>• Elastyczny wybór adresów kamer</li> <li>• Konfigurowane protokoły Pelco</li> <li>• Zaawansowane opcje dodatkowe</li> <li>• Funkcja zmiany oprogramowania</li> </ul>	850,00 zł
<p><a href="#">CONV-AG Pelco-to-Pelco</a></p> 	<p style="text-align: center;"><b>Konwerter protokołu Pelco-D na Pelco-P oraz Pelco-P na Pelco-D</b></p> <ul style="list-style-type: none"> <li>• Obsługa 16 kamer z rozszerzeniem do 99</li> <li>• Dodatkowe opcje w trybie zaawansowanym</li> <li>• Obsługa 255 kamer w trybie uproszczonym</li> <li>• Zarządzanie i aktualizacja przez USB</li> <li>• Konfigurowane protokoły Pelco</li> <li>• Szybka reakcja na sterowanie</li> <li>• Aktywne opcje dodatkowe</li> <li>• Funkcja zmiany oprogramowania</li> </ul>	550,00 zł

<a href="#">CONV-AG Pelco-to-Panasonic</a> 	<p align="center"><b>Konwerter protokołu Pelco na Panasonic</b></p> <ul style="list-style-type: none"> <li>• Obsługa 16 kamer z rozszerzeniem do 99</li> <li>• Zarządzanie i aktualizacja przez USB</li> <li>• Kompatybilność z WV-CS850/950</li> <li>• Obsługa protokołu Pelco-P i Pelco-D</li> <li>• Szybka reakcja na sterowanie</li> <li>• Zaawansowane opcje dodatkowe</li> <li>• Funkcja zmiany oprogramowania</li> </ul>	1 050,00 zł
<a href="#">CONV-AG Pelco-to-Samsung</a> 	<p align="center"><b>Konwerter protokołu Pelco na Samsung</b></p> <ul style="list-style-type: none"> <li>• Obsługa 16 kamer z rozszerzeniem do 99</li> <li>• Zarządzanie i aktualizacja przez USB</li> <li>• Obsługa protokołu Pelco-P i Pelco-D</li> <li>• Obsługa protokołu Samsung-T i Samsung-E</li> <li>• Szybka reakcja na sterowanie</li> <li>• Zaawansowane opcje dodatkowe</li> <li>• Funkcja zmiany oprogramowania</li> </ul>	1 050,00 zł
<a href="#">CONV-AG Pelco-to-Sensormatic/American Dynamics</a> 	<p align="center"><b>Konwerter protokołu Pelco na Sensormatic/American Dynamics</b></p> <ul style="list-style-type: none"> <li>• Interfejs RS-422 / 485</li> <li>• Obsługa 8 kamer z rozszerzeniem do 99</li> <li>• Obsługa 128 kamer w trybie uproszczonym</li> <li>• Zarządzanie i aktualizacja przez USB</li> <li>• Elastyczny wybór adresów kamer</li> <li>• Konfigurowane protokoły Pelco</li> <li>• Zaawansowane opcje dodatkowe</li> <li>• Funkcja zmiany oprogramowania</li> </ul>	1 050,00 zł
<a href="#">CONV-AG Sensormatic/American Dynamics-to-Pelco</a> 	<p align="center"><b>Konwerter protokołu Sensormatic/American Dynamics na Pelco</b></p> <ul style="list-style-type: none"> <li>• Interfejs RS-422 / 485</li> <li>• Obsługa 8 kamer z rozszerzeniem do 99</li> <li>• Obsługa 128 kamer w trybie uproszczonym</li> <li>• Zarządzanie i aktualizacja przez USB</li> <li>• Elastyczny wybór adresów kamer</li> <li>• Konfigurowane protokoły Pelco</li> <li>• Zaawansowane opcje dodatkowe</li> <li>• Funkcja zmiany oprogramowania</li> </ul>	1 050,00 zł
<a href="#">CONV-BG HikVision-to-D-Max</a> 	<p align="center"><b>Konwerter protokołu HikVision na D-Max</b></p> <ul style="list-style-type: none"> <li>• Obsługa 255 kamer</li> <li>• Obsługa krosownicy D-Max do 64 monitorów</li> <li>• Zarządzanie i aktualizacja przez USB</li> <li>• Elastyczny wybór adresów kamer</li> <li>• Konfigurowane protokoły kamer D-Max/Pelco</li> <li>• Darmowa globalna funkcja korekcji joysticka</li> <li>• Funkcja zmiany oprogramowania</li> </ul>	1 380,00 zł
<b>INNE KONWERTERY</b>		
<a href="#">CONV POS-DVR</a> 	<p align="center"><b>Konwerter oraz filtr danych do wag przemysłowych i rejestratorów DVR</b></p> <ul style="list-style-type: none"> <li>• Porty RS232 i RS-485</li> <li>• Szeroki zakres szybkości transmisji</li> <li>• Wiele sposobów wykrywania pakietów</li> <li>• Wycinanie dowolnych fragmentów danych</li> <li>• Dodanie danych na końcu i początku pakietu</li> <li>• Dodawanie nazwy do pakietu</li> <li>• Wykrywanie zmian w pakietach</li> <li>• Filtrowanie powtarzających się pakietów</li> <li>• Monitor podglądu danych HEX i ASCII</li> <li>• Konfiguracja przez oprogramowanie PC</li> </ul>	850,00 zł



## DODATKOWE OPROGRAMOWANIE

<p><a href="#"><u>Address Shift</u></a></p> 	<p style="text-align: center;"><b>Licencja aktywująca opcję Address Shift</b></p> <ul style="list-style-type: none"> <li>Kompatybilność z konwerterami serii AG i BG</li> <li>Aktywacja za pomocą kodu licencyjnego</li> <li>Dostępna dla wszystkich kamer</li> <li>Dożywotnia aktywność</li> <li>Pełna elastyczność przypisywania adresów</li> </ul>	125,00 zł
<p><a href="#"><u>Advanced Joystick Correction</u></a></p> 	<p style="text-align: center;"><b>Licencja aktywująca opcję Advanced Joystick Correction</b></p> <ul style="list-style-type: none"> <li>Kompatybilność z konwerterami serii AG i BG</li> <li>Aktywacja za pomocą kodu licencyjnego</li> <li>Dostępna dla wszystkich kamer</li> <li>Dożywotnia aktywność</li> <li>Oddzielne ustawienia dla każdej kamery</li> <li>Oddzielne ustawienia dla PAN i TILT</li> </ul>	125,00 zł
<p><a href="#"><u>Firmware Upgrader / Configurator</u></a></p> 	<p style="text-align: center;"><b>Program do konfigurowania i aktualizacji urządzeń firmy Ewimar</b></p> <ul style="list-style-type: none"> <li>Połączenie przez USB lub porty COM</li> <li>Język polski i angielski</li> <li>Sterowanie za pomocą komend</li> <li>Bezpośredni dostęp do instrukcji</li> <li>Odczyt konfiguracji</li> <li>Wyświetlanie dostępnych komend urządzenia</li> </ul>	0,00 zł

## PRZEDŁUŻACZE MYSZY MUSB

<p><a href="#"><u>MUSB-1/1 v3.2</u></a></p> 	<p style="text-align: center;"><b>Aktywny przedłużacz myszy pozwalający sterować jednym urządzeniem na odległość do 1200m</b></p> <ul style="list-style-type: none"> <li>Standard USB 1.2 / 2.0</li> <li>Szybkość transmisji 9600 baud</li> <li>Transmisja po jednej parze skrętki</li> <li>Obsługa 1 urządzenia</li> <li>Zasięg transmisji do 1200 m</li> <li>W zestawie: nadajnik, odbiornik, zasilacz, przewód USB oraz mysz optyczna</li> <li>Sterowanie myszą odbywa się w czasie rzeczywistym</li> <li>Kompatybilna z systemami światłowodowymi i bezprzewodowymi systemami telemetry</li> <li>Obsługa myszy bezprzewodowej</li> <li>Wymiary nadajnika: 87 x 28 x 51 (mm)</li> </ul>	436,00 zł
<p><a href="#"><u>MUSB-1/1/So v3.2</u></a></p> 	<p style="text-align: center;"><b>Aktywny adresowalny przedłużacz myszy z separacją optyczną pozwalający na sterowanie do 8 urządzeń na odległość do 1200m</b></p> <ul style="list-style-type: none"> <li>Standard USB 1.2 / 2.0</li> <li>Szybkość transmisji 9600 baud</li> <li>Transmisja po jednej parze skrętki</li> <li><b>Obsługa 1 urządzenia z możliwością rozszerzenia do 8</b></li> <li>Separacja optyczna: eliminacja zakłóceń przemysłowych wynikających z różnic potencjałów</li> <li>Zabezpieczenie przeciwprzepięciowe do 600V</li> <li>Zasięg transmisji do 1200 m</li> <li>W zestawie: nadajnik i adresowalny odbiornik z możliwością rozbudowy o dodatkowy odbiornik, zasilacz, przewód USB oraz mysz optyczna</li> <li>Sterowanie myszą odbywa się w czasie rzeczywistym</li> <li>Kompatybilna z systemami światłowodowymi i bezprzewodowymi systemami telemetry</li> <li>Obsługa myszy bezprzewodowej</li> <li>Wymiary nadajnika: 87 x 28 x 51 (mm)</li> </ul>	495,00 zł



<p><a href="#">MUSB-4/1/So v3.2</a></p> 	<p><b>Aktywny adresowalny przedłużacz myszy z separacją optyczną pozwalający na sterowanie do 8 urządzeń na odległość do 1200m</b></p> <ul style="list-style-type: none"> <li>• Standard USB 1.2 / 2.0</li> <li>• Szybkość transmisji 9600 baud</li> <li>• Transmisja po jednej parze skrętki</li> <li>• <b>Obsługa do 4 urządzeń z możliwością rozbudowy do 8</b></li> <li>• Separacja optyczna: eliminacja zakłóceń przemysłowych wynikających z różnic potencjałów</li> <li>• Zabezpieczenie przeciwprzepięciowe do 600V</li> <li>• Zasięg transmisji do 1200 m</li> <li>• W zestawie: nadajnik i adresowalny odbiornik z możliwością rozbudowy o dodatkowy odbiornik, zasilacz, przewód USB oraz mysz optyczna</li> <li>• Sterowanie myszą odbywa się w czasie rzeczywistym</li> <li>• Kompatybilna z systemami światłowodowymi i bezprzewodowymi systemami telemetry</li> <li>• Obsługa myszy bezprzewodowej</li> <li>• Wymiary nadajnika: 87 x 28 x 51 (mm)</li> </ul>	<p>636,00 zł</p>
<p><a href="#">MUSB-TX</a></p> 	<p><b>Dodatkowy nadajnik MUSB pozwalający na sterowanie więcej niż jedną myszką</b></p> <ul style="list-style-type: none"> <li>• Standard USB 1.2 / 2.0</li> <li>• Umożliwia sterowanie urządzeń więcej niż jedną myszką</li> <li>• Współpracuje z dostępnymi zestawami MUSB</li> <li>• Zasięg transmisji do 1200 m</li> <li>• Szybkość transmisji 9600 baud</li> <li>• Transmisja po jednej parze skrętki</li> <li>• Obsługa myszy bezprzewodowej</li> <li>• Wymiary: 87 x 28 x 51 (mm)</li> </ul>	<p>218,00 zł</p>
<p><a href="#">MUSB-RX/So</a></p> 	<p><b>Jednokanałowe rozszerzenie z separacją dedykowane do MUSB</b></p> <ul style="list-style-type: none"> <li>• Standard USB 1.2, 2.0</li> <li>• Obsługa 1 urządzenia</li> <li>• Obsługa adresów 1-8</li> <li>• Separacja optyczna: eliminacja zakłóceń przemysłowych wynikających z różnic potencjałów</li> <li>• Zabezpieczenie przeciwprzepięciowe do 600V</li> <li>• Zasięg transmisji do 1200 m</li> <li>• Współpracuje z MUSB1/1/So, MUSB4/1/So</li> <li>• Wymiary: 87 x 28 x 51 (mm)</li> </ul>	<p>334,00 zł</p>
<p><a href="#">MUSB-RX4/So</a></p> 	<p><b>Czterokanałowe rozszerzenie z separacją optyczną dedykowane do MUSB</b></p> <ul style="list-style-type: none"> <li>• Standard USB 1.2 / 2.0</li> <li>• Obsługa do 4 urządzeń</li> <li>• Obsługa adresów 5-8</li> <li>• Separacja optyczna: eliminacja zakłóceń przemysłowych wynikających z różnic potencjałów</li> <li>• Zabezpieczenie przeciwprzepięciowe do 600V</li> <li>• Zasięg transmisji do 1200 m</li> <li>• Współpraca z MUSB1/1So, MUSB4/1/So</li> </ul>	<p>436,00 zł</p>

## PRZEKAŹNIKI I DYSTRYBUTORY ZASILANIA

<p><a href="#"><u>UPK-1</u></a></p> 	<p style="text-align: center;"><b>Moduł przekaźnikowy pojedynczy</b></p> <ul style="list-style-type: none"> <li>• Wyjście przekaźnikowe NO/NC</li> <li>• Niezależny bezpiecznik topikowy</li> <li>• Zasilanie 12V DC</li> <li>• Sygnalizacja załączenia LED</li> <li>• Dostępny w listwie po 5 modułów</li> <li>• Małe wymiary zewnętrzne</li> </ul>	16,00 zł
<p><a href="#"><u>UPK-2.1</u></a></p> 	<p style="text-align: center;"><b>Moduł przekaźnikowy podwójny</b></p> <ul style="list-style-type: none"> <li>• 2 pary styków NO / NC</li> <li>• Niezależne bezpieczniki topikowe dla styków przekaźnika</li> <li>• Zasilanie 12V DC</li> <li>• Sygnalizacja załączenia LED</li> <li>• Dostępny w listwie po 5 modułów</li> </ul>	18,00 zł
<p><a href="#"><u>UPK-2.2</u></a></p> 	<p style="text-align: center;"><b>Moduł przekaźnikowy podwójny z dwoma przekaźnikami</b></p> <ul style="list-style-type: none"> <li>• Wyjścia przekaźnikowe NO/NC</li> <li>• Niezależne bezpieczniki topikowe dla styków przekaźnika</li> <li>• Zasilanie 12V DC</li> <li>• Sygnalizacja załączenia LED</li> <li>• Dostępny w listwie po 5 modułów</li> </ul>	22,00 zł
<p><a href="#"><u>MZ1A</u></a></p> 	<p style="text-align: center;"><b>Zabezpieczenie akumulatora przed rozładowaniem</b></p> <ul style="list-style-type: none"> <li>• Wyjście sygnalizacji zadziałania</li> <li>• Wejście blokady AUX+</li> <li>• Dopuszczalne obciążenie 5A</li> <li>• Napięcie odcięcia 10,3V</li> <li>• Pobór prądu 24mA</li> <li>• Długość przewodów 30cm</li> </ul>	24,00 zł
<p><a href="#"><u>UMC-255</u></a></p> 	<p style="text-align: center;"><b>Moduł Czasowy</b></p> <ul style="list-style-type: none"> <li>• Sterowanie mikroprocesorowe, dwa tryby pracy</li> <li>• 2 zakresy czasowe: 255 sekund lub 255 minut</li> <li>• Napięcie zasilania 9 ~ 14V</li> <li>• Dopuszczalne obciążenie wyjścia 2A</li> <li>• Wyzwalanie zasilaniem lub masą</li> </ul>	75,00 zł
<p><a href="#"><u>LZ-8</u></a></p> 	<p style="text-align: center;"><b>8-kanalowy dystrybutor zasilania w obudowie do urządzeń telewizji przemysłowej</b></p> <ul style="list-style-type: none"> <li>• 8 wejść zasilających</li> <li>• Gniazdo DC do podłączenia zasilania</li> <li>• Obudowa z maskowaniem wkrętów</li> <li>• Możliwość mocowania do ściany</li> <li>• Obciążanie każdego wyjścia 1A</li> <li>• Ochrona przeciwprzepięciowa</li> </ul>	25,00 zł
<p><a href="#"><u>LZ-8F</u></a></p> 	<p style="text-align: center;"><b>8-kanalowy dystrybutor zasilania z bezpiecznikami automatycznymi do urządzeń telewizji przemysłowej</b></p> <ul style="list-style-type: none"> <li>• 8 wejść zasilających</li> <li>• Gniazdo DC do podłączenia zasilania</li> <li>• Możliwość mocowania do ściany</li> <li>• Diody sygnalizacyjne LED</li> <li>• Bezpieczniki automatyczne</li> <li>• Obciążanie każdego wyjścia 1A</li> <li>• Ochrona przeciwprzepięciowa</li> </ul>	49,00 zł

## AKCESORIA MONTAŻOWE

<p><b><u>U-BOX</u></b></p> 	<p style="text-align: center;"><b>Uchwyt słupowy do montażu kamer i zabezpieczeń</b></p> <ul style="list-style-type: none"> <li>• Uchwyt słupowy do montażu kamer i zabezpieczeń: BOX HD-1-EXT,</li> <li>• BOX-PTU-51-EXT/PoE/MINI, BOX-1-PTF-51-EXT/PoE, BOX-2-PTF-51-EXT/PoE</li> <li>• Minimalna średnica słupa 55 mm</li> <li>• Blacha cynkowana galwanicznie zabezpieczona lakierem</li> <li>• Opaski w komplecie o średnicy 130 - 150 (mm)</li> <li>• Kompatybilny z kamerami m.in: Dahua, Hikvision, Novus</li> <li>• Wymiary: 150 x 230 x 55 (mm)</li> </ul>	<p style="text-align: right;">108,00 zł</p>
<p><b><u>BOX-1</u></b></p> 	<p style="text-align: center;"><b>Puszka połączeniowa</b></p> <ul style="list-style-type: none"> <li>• Klasa szczelności IP66</li> <li>• Wodoszczelna, pyłoszczelna</li> <li>• Kompatybilna z uchwytem U-BOX</li> <li>• Wymiary: 114 x 114 x 57 (mm)</li> </ul>	<p style="text-align: right;">35,00 zł</p>
<p><b><u>BOX-2</u></b></p> 	<p style="text-align: center;"><b>Puszka połączeniowa</b></p> <ul style="list-style-type: none"> <li>• Klasa szczelności IP66</li> <li>• Wodoszczelna, pyłoszczelna</li> <li>• Kompatybilna z uchwytem U-BOX</li> <li>• Wymiary: 151 x 117 x 67 (mm)</li> </ul>	<p style="text-align: right;">55,00 zł</p>
<p><b><u>BOX-3</u></b></p> 	<p style="text-align: center;"><b>Puszka połączeniowa</b></p> <ul style="list-style-type: none"> <li>• Klasa szczelności IP66</li> <li>• Wodoszczelna, pyłoszczelna</li> <li>• Kompatybilna z uchwytem U-BOX</li> <li>• Wymiary: 190 x 150 x 77 (mm)</li> </ul>	<p style="text-align: right;">65,00 zł</p>
<p><b><u>BOX-3-DIN</u></b></p> 	<p style="text-align: center;"><b>Puszka połączeniowa z szyną DIN</b></p> <ul style="list-style-type: none"> <li>• Klasa szczelności IP66</li> <li>• Wodoszczelna, pyłoszczelna</li> <li>• Kompatybilna z uchwytem U-BOX</li> <li>• W zestawie szyna DIN do montażu zabezpieczeń</li> <li>• Wymiary: 190 x 150 x 77 (mm)</li> </ul>	<p style="text-align: right;">95,00 zł</p>
<p><b><u>PTF-5-BOX</u></b></p> 	<p style="text-align: center;"><b>Obudowa do modułów PTF-54</b></p> <ul style="list-style-type: none"> <li>• Kompatybilna z 4-kanalowymi zabezpieczeniami PTF-54</li> <li>• Przeznaczona na jeden moduł 4-kanalowy</li> <li>• Zabezpiecza moduł przed kurzem i uszkodzeniami</li> <li>• Obudowa wolnostojąca / mocowana na ścianie</li> <li>• Wymiary: 133 x 82 x 35 (mm)</li> </ul>	<p style="text-align: right;">32,00 zł</p>
<p><b><u>PTU/PTF-5-BOX</u></b></p> 	<p style="text-align: center;"><b>Profesjonalna obudowa do modułów PTU-54 i PTF-54</b></p> <ul style="list-style-type: none"> <li>• Kompatybilna z 4-kanalowymi zabezpieczeniami PTU-54 i PTF-54</li> <li>• Przeznaczona na jeden moduł 4-kanalowy</li> <li>• Obudowa wolnostojąca / mocowana na ścianie</li> <li>• Uziemienie poprzez przewód</li> <li>• Wymiary: 184 x 104 x 48 (mm)</li> </ul>	<p style="text-align: right;">95,00 zł</p>
<p><b><u>PTU/PTF-5-BOX-DIN</u></b></p> 	<p style="text-align: center;"><b>Profesjonalna obudowa do modułów PTU-54 i PTF-54 na szynę DIN</b></p> <ul style="list-style-type: none"> <li>• Kompatybilna z 4-kanalowymi zabezpieczeniami PTU-54 i PTF-54</li> <li>• Przeznaczona na jeden moduł 4-kanalowy</li> <li>• Obudowa wolnostojąca / mocowana na szynę DIN</li> <li>• Uziemienie poprzez przewód / szynę DIN</li> <li>• Wymiary: 152 x 104 x 48 (mm)</li> </ul>	<p style="text-align: right;">119,00 zł</p>

<p><a href="#"><u>PTF-6-BOX</u></a></p> 	<p style="text-align: center;"><b>Obudowa do modułów PTF-64</b></p> <ul style="list-style-type: none"> <li>• Kompatybilna z 4-kanalowymi zabezpieczeniami PTF-64</li> <li>• Przeznaczona na jeden moduł 4-kanalowy</li> <li>• Zabezpiecza moduł przed kurzem i uszkodzeniami</li> <li>• Obudowa wolnostojąca / mocowana na ścianie</li> <li>• Wymiary: 133 x 82 x 35 (mm)</li> </ul>	<p style="text-align: right;">32,00 zł</p>
<p><a href="#"><u>PTU/PTF-6-BOX</u></a></p> 	<p style="text-align: center;"><b>Profesjonalna obudowa do modułów PTU-64 i PTF-64</b></p> <ul style="list-style-type: none"> <li>• Kompatybilna z 4-kanalowymi zabezpieczeniami PTU-64 i PTF-64</li> <li>• Przeznaczona na jeden moduł 4-kanalowy</li> <li>• Obudowa wolnostojąca / mocowana na ścianie</li> <li>• Uziemienie poprzez przewód</li> <li>• Wymiary: 184 x 104 x 48 (mm)</li> </ul>	<p style="text-align: right;">95,00 zł</p>
<p><a href="#"><u>PTU/PTF-6-BOX-DIN</u></a></p> 	<p style="text-align: center;"><b>Profesjonalna obudowa do modułów PTU-64 i PTF-64 na szynę DIN</b></p> <ul style="list-style-type: none"> <li>• Kompatybilna z 4-kanalowymi zabezpieczeniami PTU-64 i PTF-64</li> <li>• Przeznaczona na jeden moduł 4-kanalowy</li> <li>• Obudowa wolnostojąca / mocowana na szynę DIN</li> <li>• Uziemienie poprzez przewód / szynę DIN</li> <li>• Wymiary: 152 x 104 x 48 (mm)</li> </ul>	<p style="text-align: right;">119,00 zł</p>
<p><a href="#"><u>LK-MOUNT</u></a></p> 	<p style="text-align: center;"><b>Uchwyty kątowe do montażu paneli w szafie RACK</b></p> <ul style="list-style-type: none"> <li>• Przeznaczone do paneli porządkujących i zabezpieczeń</li> <li>• Umożliwiają mocowanie panela pod kątem 45 stopni</li> <li>• Mocowane w tylnej części szafy RACK</li> <li>• W zestawie prawy i lewy uchwyt</li> </ul>	<p style="text-align: right;">65,00 zł</p>
<p><a href="#"><u>PTU/PTF-5/6-COVER</u></a></p> 	<p style="text-align: center;"><b>Pokrywa maskująca do paneli PTU/PTF</b></p> <ul style="list-style-type: none"> <li>• Wykonana z blachy malowanej proszkowo</li> <li>• Mocowanie do panela za pomocą śrub</li> <li>• Przeznaczona do zabezpieczeń serii PTU i PTF w obudowie RACK</li> <li>• Zabezpiecza urządzenia przed kurzem, niepożądanym dostępem i uszkodzeniami</li> </ul>	<p style="text-align: right;">65,00 zł</p>
<p><a href="#"><u>PTU/PTF-5-RACK</u></a></p> 	<p style="text-align: center;"><b>Obudowa metalowa 1U do szafy RACK 19" na zabezpieczenia modułowe PTU-54 i PTF-54</b></p> <ul style="list-style-type: none"> <li>• Umożliwia zaprojektowanie panela o dowolnej konfiguracji zabezpieczeń przeciwprzepięciowych serii PTU-54 i PTF-54</li> <li>• Pozwala na montaż od 1 do 4 modułów PTU-54 lub PTF-54</li> <li>• Zapewnia stabilne połączenie śrubowe modułów</li> <li>• Uziemienie poprzez przewód</li> <li>• Montaż w szafie RACK 19", wysokość 1U</li> </ul>	<p style="text-align: right;">185,00 zł</p>
<p><a href="#"><u>PTU/PTF-6-RACK</u></a></p> 	<p style="text-align: center;"><b>Obudowa metalowa 1U do szafy RACK 19" na zabezpieczenia modułowe PTU-64 i PTF-64</b></p> <ul style="list-style-type: none"> <li>• Umożliwia zaprojektowanie panela o dowolnej konfiguracji zabezpieczeń przeciwprzepięciowych serii PTU-64 i PTF-64</li> <li>• Pozwala na montaż od 1 do 4 modułów PTU-64 lub PTF-64</li> <li>• Zapewnia stabilne połączenie śrubowe modułów</li> <li>• Uziemienie poprzez przewód</li> <li>• Montaż w szafie RACK 19", wysokość 1U</li> </ul>	<p style="text-align: right;">185,00 zł</p>

The background of the page is a dark, almost black, field filled with a complex, glowing blue pattern that resembles a printed circuit board (PCB) or a network diagram. The lines are thin and vary in brightness, creating a sense of depth and movement. The pattern is most dense in the upper right and lower right areas, with some lines extending towards the center and left. The overall effect is futuristic and technological.

**Ewimar Sp. z o. o.**  
**ul. Konarskiego 84**  
**01-355 Warszawa**  
**[www.ewimar.pl](http://www.ewimar.pl)**